

**seca 761**  
**seca 750/760**  
**seca 762**

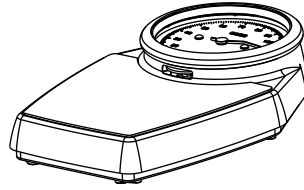
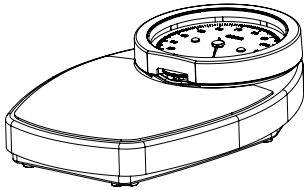

<b>D</b>	<b>Gebrauchsanleitung und Garantieerklärung</b> .....	<b>3</b>
<b>GB</b>	<b>Instruction manual and guarantee</b> .....	<b>23</b>
<b>FR</b>	<b>Mode d'emploi et garantie</b> .....	<b>43</b>
<b>IT</b>	<b>Manuale di istruzioni e garanzia</b> .....	<b>63</b>
<b>ES</b>	<b>Manual de instrucciones y garantía</b> .....	<b>83</b>
<b>PT</b>	<b>Instruções de utilização e declaração de garantia</b> .....	<b>105</b>
<b>PL</b>	<b>Instrukcja obsługi i gwarancja</b> .....	<b>125</b>

# INHALTSVERZEICHNIS

<b>1. Gerätebeschreibung</b> .....	<b>4</b>	<b>5. Wiegen</b> .....	<b>13</b>
1.1 Verwendungszweck .....	4	5.1 Anzeige justieren .....	13
1.2 Funktionsbeschreibung .....	4	5.2 Wiegevorgang durchführen ..	13
1.3 Anwenderqualifikation .....	4	<b>6. Hygienische Aufbereitung</b> .....	<b>14</b>
<b>2. Sicherheitshinweise</b> .....	<b>5</b>	6.1 Reinigung .....	14
2.1 Sicherheitshinweise in dieser Gebrauchsanweisung .....	5	Gehäuse reinigen .....	14
2.2 Grundlegende Sicherheitshinweise .....	5	Skalenring und Skala reinigen .....	14
Umgang mit dem Gerät .....	5	6.2 Desinfektion .....	15
Vermeidung von Infektionen ...	6	6.3 Sterilisation .....	16
Vermeidung von Verletzungen .	6	<b>7. Funktionskontrolle</b> .....	<b>16</b>
Vermeidung von Geräteschäden .....	7	<b>8. Was tun, wenn...?</b> .....	<b>17</b>
Umgang mit Messergebnissen .	7	<b>9. Wartung/Eichung</b> .....	<b>18</b>
Umgang mit Verpackungsmaterial .....	8	9.1 Informationen zur Wartung (seca 750/760/762) .....	18
<b>3. Übersicht</b> .....	<b>9</b>	9.2 Informationen zur Eichung (seca 761) .....	18
3.1 Bedienelemente .....	9	<b>10. Technische Daten</b> .....	<b>19</b>
3.2 Kennzeichen am Gerät und auf dem Typenschild .....	9	10.1 Allgemeine Technische Daten .....	19
3.3 Kennzeichen auf der Verpackung .....	10	10.2 Wägetechnische Daten ....	20
<b>4. Bevor es richtig los geht...</b> ....	<b>11</b>	10.3 Umrechnungshilfe .....	21
4.1 Sicherungsstift entfernen ....	11	<b>11. Entsorgung</b> .....	<b>22</b>
4.2 Transportsicherung entfernen .	12	<b>12. Gewährleistung</b> .....	<b>22</b>
4.3 Wandabstandshalter aufstecken .....	12	<b>13. Konformitätserklärung</b> .....	<b>22</b>
4.4 Waage aufstellen .....	12		

# 1. GERÄTEBESCHREIBUNG

## 1.1 Verwendungszweck

---

Die mechanische seca Kreiszeigerwaage kommt entsprechend den nationalen Vorschriften hauptsächlich in Krankenhäusern, Arztpraxen und stationären Pflegeeinrichtungen zum Einsatz.

Die Waage dient der konventionellen Gewichtsbestimmung, der Feststellung des allgemeinen Ernährungszustandes und unterstützt den behandelnden Arzt bei der Erstellung einer Diagnose oder der Therapieentscheidung.

Zur Erstellung einer genauen Diagnose müssen jedoch neben der Gewichtswertenerfassung noch weitere gezielte Untersuchungen durch den Arzt veranlasst und deren Ergebnisse berücksichtigt werden.

## 1.2 Funktionsbeschreibung

---

Bei einer mechanischen Kreiszeigerwaage erfolgt die Gewichtserfassung über ein Lasthebelsystem.

Vor jedem Wiegevorgang kann der Nullpunkt manuell mit einem Stellrad justiert werden.

Geeichte Waagen werden mit einer kg-Skala ausgeliefert.

Ungeeichte Waagen sind modellabhängig mit einer kg-, lbs-, kg/lbs- oder einer kg/sts-Skala erhältlich.

## 1.3 Anwenderqualifikation

---

Das Gerät darf ausschließlich von medizinischem Fachpersonal bedient werden.

## 2. SICHERHEITSHINWEISE

### 2.1 Sicherheitshinweise in dieser Gebrauchsanweisung

---

**GEFAHR!**

Kennzeichnet eine außergewöhnlich große Gefahrensituation. Wenn Sie diesen Hinweis nicht beachten, wird es zu schweren irreversiblen oder tödlichen Verletzungen kommen.

**WARNUNG!**

Kennzeichnet eine außergewöhnlich große Gefahrensituation. Wenn Sie diesen Hinweis nicht beachten, kann es zu schweren irreversiblen oder tödlichen Verletzungen kommen.

**VORSICHT!**

Kennzeichnet eine Gefahrensituation. Wenn Sie diesen Hinweis nicht beachten, kann es zu leichten bis mittleren Verletzungen kommen.

**ACHTUNG!**

Kennzeichnet eine mögliche Fehlbedienung des Gerätes. Wenn Sie diesen Hinweis nicht beachten, kann es zu Geräteschäden oder zu falschen Messergebnissen kommen.

**HINWEIS:**

Enthält zusätzliche Informationen zur Anwendung dieses Gerätes.

### 2.2 Grundlegende Sicherheitshinweise

---

**Umgang mit dem Gerät**

- Beachten Sie die Hinweise in dieser Gebrauchsanweisung.
- Bewahren Sie die Gebrauchsanweisung sorgfältig auf. Die Gebrauchsanweisung ist Bestandteil des Gerätes und muss jederzeit verfügbar sein.

**VORSICHT!****Patientengefährdung, Geräteschaden**

- ▶ Lassen Sie Wartungen und Nacheichungen regelmäßig durchführen, wie im entsprechenden Abschnitt in diesem Dokument beschrieben.

- ▶ Technische Veränderungen am Gerät sind unzulässig. Das Gerät enthält keine durch den Anwender zu wartenden Teile. Lassen Sie Wartungen und Reparaturen ausschließlich von einem autorisierten Servicepartner durchführen. Den Servicepartner in Ihrer Nähe finden Sie unter [www.seca.com](http://www.seca.com) oder senden Sie eine E-Mail an [service@seca.com](mailto:service@seca.com).
- ▶ Verwenden Sie ausschließlich Originalzubehör und -ersatzteile von seca. Andernfalls gewährt seca keinerlei Garantie.

## Vermeidung von Infektionen



### **WARNUNG!** **Infektionsgefahr**

- ▶ Waschen Sie sich vor und nach jeder Messung die Hände, um das Risiko von Kreuzkontaminationen und Nosokomialinfektionen zu verringern.
- ▶ Bereiten Sie das Gerät in regelmäßigen Abständen hygienisch auf, wie im entsprechenden Abschnitt in diesem Dokument beschrieben.
- ▶ Stellen Sie sicher, dass der Patient keine ansteckenden Krankheiten hat.
- ▶ Stellen Sie sicher, dass der Patient keine offenen Wunden oder infektiösen Hautveränderungen hat, die mit dem Gerät in Berührung kommen können.

## Vermeidung von Verletzungen



### **WARNUNG!** **Verletzung durch Sturz**

- ▶ Stellen Sie sicher, dass das Gerät fest und eben steht.
- ▶ Stützen Sie Personen mit eingeschränkter Motorik beim Betreten und Verlassen der Waage.
- ▶ Verwenden Sie diese Waage ausschließlich für Personen, die während des Wiegevorganges selbstständig stehen können.
- ▶ Stellen Sie sicher, dass der Patient die Wiegeplattform nicht direkt an den Kanten betritt oder verlässt.
- ▶ Stellen Sie sicher, dass der Patient die Wiegeplattform langsam und sicher betritt und verlässt.



**WARNUNG!**

**Rutschgefahr**

- ▶ Stellen Sie sicher, dass die Wiegeplattform trocken ist, bevor der Patient sie betritt.
- ▶ Stellen Sie sicher, dass der Patient trockene Füße hat, bevor er die Wiegeplattform betritt.
- ▶ Stellen Sie sicher, dass der Patient die Wiegeplattform langsam und sicher betritt und verlässt.

**Vermeidung von Geräteschäden**

**ACHTUNG!**

**Geräteschaden**

- ▶ Lassen Sie das Gerät nicht fallen.
- ▶ Setzen Sie das Gerät keinen Stößen oder Vibrationen aus.
- ▶ Führen Sie in regelmäßigen Abständen eine Funktionskontrolle durch, wie im entsprechenden Abschnitt in diesem Dokument beschrieben. Betreiben Sie das Gerät nicht, wenn es nicht ordnungsgemäß funktioniert oder beschädigt ist.
- ▶ Scharfe Reinigungsmittel können die Oberflächen beschädigen. Verwenden Sie ausschließlich ein weiches Tuch, das Sie gegebenenfalls mit milder Seifenlauge anfeuchten.
- ▶ Verwenden Sie ausschließlich Desinfektionsmittel, die für empfindliche Oberflächen geeignet sind. Geeignete Desinfektionsmittel sind im Fachhandel erhältlich.

**Umgang mit Messergebnissen**



**WARNUNG!**

**Patientengefährdung**

Dieses Gerät ist **kein** Diagnosegerät. Das Gerät unterstützt den behandelnden Arzt bei der Diagnoseerstellung.

- ▶ Zur Erstellung einer genauen Diagnose und zur Einleitung von Therapien müssen neben der Anwendung dieses Gerätes gezielte Untersuchungen durch den behandelnden Arzt veranlasst und deren Ergebnisse berücksichtigt werden.
- ▶ Die Verantwortung für Diagnosen und die daraus abgeleiteten Therapien liegt beim behandelnden Arzt.



### **VORSICHT!**

#### **Patientengefährdung**

Um Fehlinterpretationen zu vermeiden, dürfen Messergebnisse für medizinische Zwecke ausschließlich in SI-Einheiten (Gewicht: Kilogramm, Länge: Meter) angezeigt und verwendet werden.

- ▶ Verwenden Sie Messergebnisse ausschließlich in SI-Einheiten.
- ▶ Die Verwendung von Messergebnissen in Nicht-SI-Einheiten liegt allein in der Verantwortung des Anwenders.
- ▶ Wenn Ihre Waage keine SI-Einheiten anzeigen kann, können Sie die Umrechnungshilfe in diesem Dokument verwenden.

### **ACHTUNG!**

#### **Inkonsistente Messergebnisse**

- ▶ Bevor Sie mit diesem Gerät ermittelte Messwerte speichern und weiterverwenden (z. B. in einer seca PC-Software oder in einem Krankenhausinformationssystem), stellen Sie sicher, dass die Messwerte plausibel sind.
- ▶ Wenn Messwerte an eine seca PC-Software oder an ein Krankenhausinformationssystem übertragen worden sind, stellen Sie vor der Weiterverwendung sicher, dass die Messwerte plausibel und dem richtigen Patienten zugeordnet sind.

## **Umgang mit Verpackungsmaterial**



### **WARNUNG!**

#### **Erstickungsgefahr**

Verpackungsmaterial aus Kunststoffolie (Tüten) stellen eine Erstickungsgefahr dar.

- ▶ Bewahren Sie Verpackungsmaterial für Kinder unzugänglich auf.
- ▶ Sollte das Originalverpackungsmaterial nicht mehr vorhanden sein, verwenden Sie ausschließlich Kunststofftüten mit Sicherheitslöchern, um die Erstickungsgefahr zu reduzieren. Verwenden Sie nach Möglichkeit wiederverwertbare Materialien.

### **HINWEIS:**

Bewahren Sie das Originalverpackungsmaterial zur späteren Verwendung auf (z. B. Rücksendung zur Wartung).



## 3. ÜBERSICHT

### 3.1 Bedienelemente

seca 750:

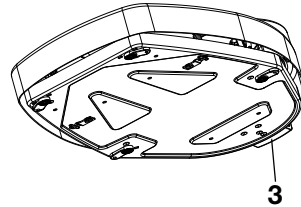
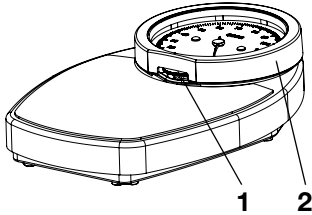



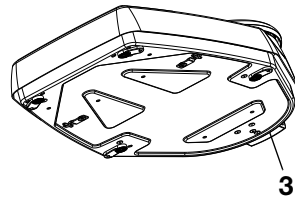
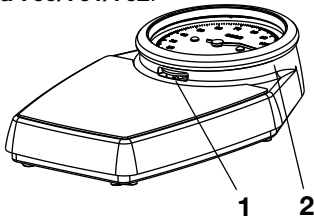



seca 760/761/762:





Nr.	Bedienelement	Funktion
1	Einstellrad	Dient zum Justieren der Anzeige
2	Skalenring	<ul style="list-style-type: none"> <li>• Schützt Zeiger und Zifferblatt</li> <li>• Kann für Reinigungszwecke entfernt werden (nicht <b>seca 750</b>)</li> </ul>
3	Transport-sicherung	<ul style="list-style-type: none"> <li>• Verhindert Relativbewegungen zwischen Wiegeplattform und Gehäuseunterteil während des Transportes</li> <li>• Kann als Wandabstandshalter verwendet werden</li> </ul>







### 3.2 Kennzeichen am Gerät und auf dem Typenschild

Text/Symbol	Bedeutung
	Name und Anschrift des Herstellers, Herstelldatum
	Modellnummer
	Seriennummer, fortlaufend

Text/Symbol	Bedeutung
<b>GAL</b>	Wert in $m/s^2$ (geeichte Modelle) <ul style="list-style-type: none"> <li>• Gibt die Schwerebeschleunigung auf der Erde an</li> <li>• Abhängig vom vorgesehenen Standort</li> </ul>
<b>ProdID</b>	Produktidentifikationsnummer, fortlaufend
<b>Approval Type</b>	Typenbezeichnung der Bauartzulassung
	Gebrauchsanweisung beachten
e	Wert in Masseinheiten, der zur Einstufung und zur Eichung einer Waage benutzt wird (geeichte Modelle)
d	Wert in Masseinheiten, der die Differenz angibt zwischen den Werten zweier benachbarter Teilstriche
	Waage der Eichklasse IIII nach Richtlinie 2014/31/EU
	<ul style="list-style-type: none"> <li>• Einheit der Skala (hier: kg)</li> <li>• Skalenbereich unterhalb der Mindestlast: In diesem Bereich aus technischen Gründen keine aussagefähigen Messergebnisse möglich</li> </ul>
	<p>Gerät ist konform mit Richtlinien der EU.</p> <ul style="list-style-type: none"> <li>• <b>M</b>: Konformitätsmarke nach Richtlinie 2014/31/EU über nichtselbsttätige Waagen (geeichte Modelle)</li> <li>• <b>18</b>: (Beispiel: 2018) Jahr, in dem die Konformitätsbewertung durchgeführt und die CE-Kennzeichnung angebracht wurde (geeichte Modelle)</li> <li>• <b>0102</b>: Benannte Stelle Metrologie (geeichte Modelle)</li> <li>• <b>0123</b>: Benannte Stelle Medizinprodukte</li> </ul>

### 3.3 Kennzeichen auf der Verpackung

	Vor Nässe schützen
	Pfeile zeigen zur Oberseite des Produktes Aufrecht transportieren und lagern
	Zerbrechlich Nicht werfen oder fallen lassen

	Zulässige min. und max. Temperatur für Transport und Lagerung
	Zulässige min. und max. Luftfeuchtigkeit für Transport und Lagerung
	Nicht steril
	Nicht wiederverwenden
	Verpackung hier öffnen
	Verpackungsmaterial kann über Recycling-Programme entsorgt werden

## 4. BEVOR ES RICHTIG LOS GEHT...

### 4.1 Sicherungsstift entfernen

Click!

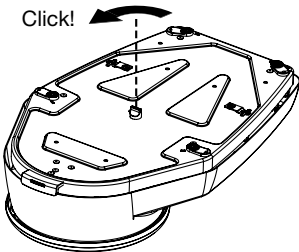

1. Drehen Sie den Sicherungsstift an der Gehäuseunterseite eine viertel Umdrehung gegen den Uhrzeigersinn.

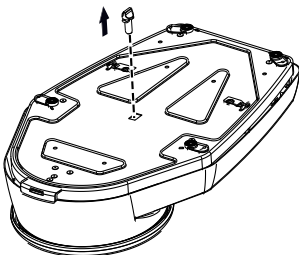

2. Ziehen Sie den Sicherungsstift heraus.

**HINWEIS:**

Bewahren Sie den Sicherungsstift für einen späteren Transport der Waage auf.

## 4.2 Transportsicherung entfernen

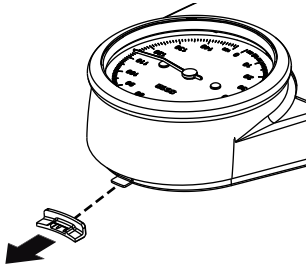

- ▶ Ziehen Sie die Transportsicherung vom Gehäuseunterteil ab.

### HINWEIS:

- ▶ Bewahren Sie die Transportsicherung für einen späteren Transport der Waage auf.
- ▶ Sie können die Transportsicherung als Wandabstandshalter verwenden (siehe „Wandabstandshalter aufstecken“ auf Seite 12).

## 4.3 Wandabstandshalter aufstecken

Wenn Sie die Waage nah an einer Wand aufstellen möchten, empfehlen wir, die Transportsicherung (siehe Abschnitt „Transportsicherung entfernen“) als Wandabstandshalter zu verwenden. So vermeiden Sie, dass die Wiegeplattform die Wand berührt und das Messergebnis verfälscht wird.

1. Richten Sie die Transportsicherung aus, wie in der nebenstehenden Zeichnung dargestellt.
2. Stecken Sie die Transportsicherung auf das Gehäuseunterteil.

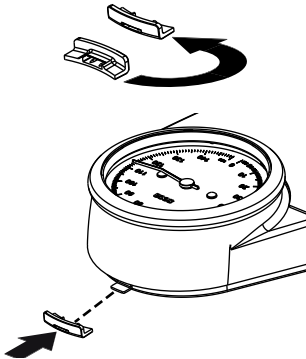

## 4.4 Waage aufstellen

### ACHTUNG!

#### Fehlmessung durch Kraftnebenschluss

Weiche Bodenbeläge, z. B. Teppiche, können das Messergebnis verfälschen.

- ▶ Stellen Sie die Waage so auf, dass sie ausschließlich mit den Gerätefüßen Bodenkontakt hat.
- ▶ Stellen Sie die Waage auf einen festen und ebenen Untergrund.

## 5. WIEGEN



### **VORSICHT!** **Personenschäden**

Führen Sie vor jeder Anwendung des Gerätes eine Funktionskontrolle durch, wie im Abschnitt „Funktionskontrolle“ auf Seite 16 beschrieben.

### 5.1 Anzeige justieren

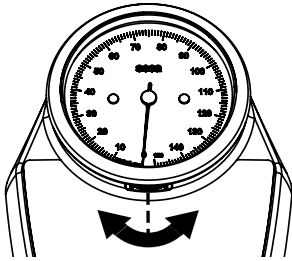

Um aussagefähige Messwerte zu erhalten, müssen Sie vor jeder Anwendung sicherstellen, dass der Zeiger der Waage auf „0“ steht.

1. Stellen Sie sicher, dass die Waage unbelastet ist.
2. Prüfen Sie die aktuelle Position des Zeigers.
3. Bewegen Sie das Stellrad so, dass der Zeiger auf „0“ steht.
  - Drehen im Uhrzeigersinn: Zeiger bewegt sich gegen den Uhrzeigersinn
  - Drehen gegen den Uhrzeigersinn: Zeiger bewegt sich im Uhrzeigersinn

### 5.2 Wiegevorgang durchführen

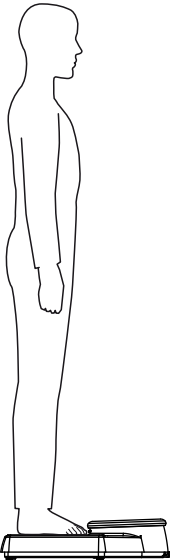

### **VORSICHT!** **Verletzung des Patienten durch Sturz**

Personen mit eingeschränkter Motorik können stürzen, wenn sie versuchen, die Waage zu betreten oder zu verlassen.

- ▶ Stützen Sie Personen mit eingeschränkter Motorik beim Betreten und Verlassen der Waage.
- ▶ Verwenden Sie diese Waage ausschließlich für Personen, die während des Wiegevorganges selbstständig stehen können.

1. Stellen Sie sicher, dass der Zeiger der Waage auf „0“ steht.
2. Bitten Sie den Patienten, die Waage zu betreten und ruhig stehen zu bleiben.
3. Lesen Sie das Messergebnis ab.

### HINWEIS:

Wenn Ihre Waage Messwerte ausschließlich in „lbs“ anzeigt, können Sie die Umrechnungshilfe auf Seite 21 verwenden, um Messwerte in kg-Werte zu konvertieren.

4. Bitten Sie den Patienten, die Waage zu verlassen.

## 6. HYGIENISCHE AUFBEREITUNG

### ACHTUNG!

#### Geräteschäden

Ungeeignete Reinigungs- und Desinfektionsmittel können die empfindlichen Oberflächen des Gerätes beschädigen.

- ▶ Verwenden Sie ausschließlich chlor- und alkoholfreie Desinfektionsmittel, die explizit für Acrylglas und andere empfindliche Oberflächen geeignet sind (Wirkstoff: z. B. quartäre Ammoniumverbindungen).
- ▶ Verwenden Sie keine scharfen oder scheuernden Reinigungsmittel.
- ▶ Verwenden Sie keinen Spiritus oder Benzin.

### 6.1 Reinigung

---

#### Gehäuse reinigen

- ▶ Feuchten Sie bei Bedarf ein weiches Tuch mit einer milden Seifenlauge an und wischen Sie das Gerät damit ab.

#### Skalenring und Skala reinigen

Um die Innenflächen des Skalenringes und die Skala zu reinigen, können Sie den Skalenring von der Wiegeplattform abnehmen (nicht **seca 750**).

1. Drehen Sie den Skalenring gegen den Uhrzeigersinn.

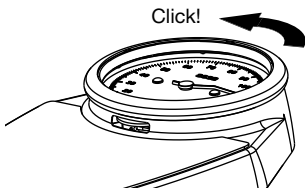

- Nehmen Sie den Skalenring ab.

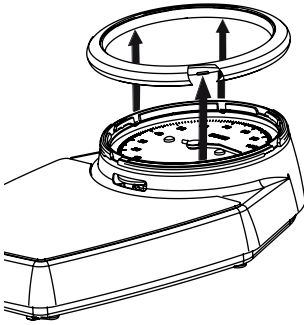

**ACHTUNG!**

**Geräteschaden**

Zeiger und Skala des Gerätes sind frei zugänglich, wenn der Skalenring abgenommen wurde. Werden diese Teile beschädigt, sind keine aussagekräftigen Messergebnisse möglich.

- ▶ Stellen sicher, dass Zeiger und Skala während der Reinigung nicht beschädigt werden.

- Reinigen Sie folgende Teile mit einem weichen Tuch, das Sie mit einer milden Seifenlauge anfeuchten:
  - Skala
  - Innenflächen des Skalenringes
- Setzen Sie den Skalenring wieder auf das Gehäuse.

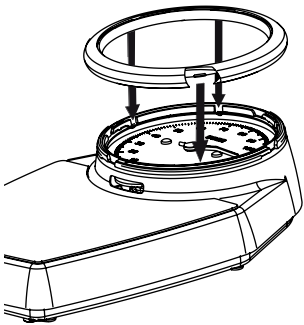

- Drehen Sie den Skalenring im Uhrzeigersinn wieder fest.

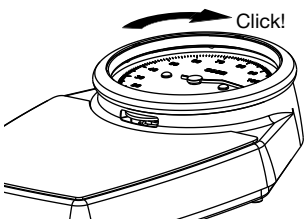

## 6.2 Desinfektion

- Stellen Sie sicher, dass Ihr Desinfektionsmittel für empfindliche Oberflächen und Acrylglas geeignet ist.
- Beachten Sie die Gebrauchsanweisung des Desinfektionsmittels.

- Desinfizieren Sie das Gerät in regelmäßigen Abständen mit einem weichen Tuch, das Sie mit einem geeigneten Desinfektionsmittel anfeuchten.

<b>Frist</b>	<b>Komponente</b>
<b>Vor</b> jeder Messung mit direktem Hautkontakt	Wiegeplattform
<b>Nach</b> jeder Messung mit direktem Hautkontakt	Wiegeplattform
Bei Bedarf	Skalenring und Sichtscheibe

### 6.3 Sterilisation

Die Sterilisation des Gerätes ist nicht zulässig.

## 7. FUNKTIONSKONTROLLE

- ▶ Führen Sie vor jeder Anwendung eine Funktionskontrolle durch.

Zu einer vollständigen Funktionskontrolle gehören:

- Sichtprüfung auf mechanische Beschädigung
- Sicht- und Funktionsprüfung der Anzeigeelemente
- Funktionsprüfung aller im Kapitel „Übersicht“ dargestellten Bedienelemente

Sollten Sie bei der Funktionskontrolle Fehler oder Abweichungen feststellen, versuchen Sie zunächst, den Fehler mit Hilfe des Kapitels „Was tun, wenn...?“ zu beheben.





**VORSICHT!**  
**Personenschäden**

Wenn Sie bei der Funktionskontrolle Fehler oder Abweichungen feststellen, die nicht mit Hilfe des Kapitels „Was tun, wenn...?“ behoben werden können, dürfen Sie das Gerät nicht verwenden.

- ▶ Lassen Sie das Gerät durch den seca service oder einen autorisierten Servicepartner reparieren.
- ▶ Beachten Sie den Abschnitt „Wartung/ Eichung“ auf Seite 18.

## 8. WAS TUN, WENN...?

Störung	Ursache/Beseitigung
<p><b>... die Waage keinen Gewichtswert anzeigt?</b></p>	<p>Gerät ist nicht betriebsbereit</p> <ul style="list-style-type: none"> <li>- Transportsicherung entfernen</li> </ul>
<p><b>... die Waage keinen plausiblen Gewichtswert anzeigt?</b></p>	<ul style="list-style-type: none"> <li>• Zeiger steht vor dem Wiegen nicht auf „0“                             <ul style="list-style-type: none"> <li>- Anzeige justieren</li> </ul> </li> <li>• Kraftnebenschluss, Waage berührt z. B. eine Wand oder der Patient stützt sich an einer Wand ab.                             <ul style="list-style-type: none"> <li>- Abstand zur Wand erhöhen</li> <li>- Transportsicherung als Wandabstandshalter verwenden</li> <li>- Patient bitten, selbstständig auf der Waage zu stehen</li> </ul> </li> </ul>

## 9. WARTUNG/EICHTUNG

### 9.1 Informationen zur Wartung (seca 750/760/762)

---

Das Produkt muss sorgfältig aufgestellt und regelmäßig gewartet werden. Wir empfehlen je nach Häufigkeit der Benutzung eine Wartung im Abstand von 3 bis 5 Jahren.

#### **ACHTUNG!**

#### **Fehlmessungen durch unsachgemäße Wartung**

- ▶ Lassen Sie Wartungen und Reparaturen ausschließlich von einem autorisierten Servicepartner durchführen.
- ▶ Den Servicepartner in Ihrer Nähe finden Sie unter [www.seca.com](http://www.seca.com) oder senden Sie eine E-Mail an [service@seca.com](mailto:service@seca.com).

### 9.2 Informationen zur Eichung (seca 761)

---

Wir empfehlen, vor der Eichung des Gerätes eine Wartung durchführen zu lassen.

#### **ACHTUNG!**

#### **Fehlmessungen durch unsachgemäße Wartung**

- ▶ Lassen Sie Wartungen und Reparaturen ausschließlich von einem autorisierten Servicepartner durchführen.
- ▶ Den Servicepartner in Ihrer Nähe finden Sie unter [www.seca.com](http://www.seca.com) oder senden Sie eine E-Mail an [service@seca.com](mailto:service@seca.com).

Lassen Sie den nationalen gesetzlichen Bestimmungen entsprechend eine Eichung durch autorisierte Personen durchführen.

Eine Eichung ist in jedem Falle erforderlich, wenn eine oder mehrere Sicherungsmarken verletzt sind.

# 10. TECHNISCHE DATEN

## 10.1 Allgemeine Technische Daten

<b>Allgemeine Technische Daten</b>	
Abmessungen <b>seca 750</b> <ul style="list-style-type: none"> <li>• Tiefe</li> <li>• Breite</li> <li>• Höhe</li> </ul>	477 mm 317 mm 117 mm
Eigengewicht <b>seca 750</b>	ca. 3,5 kg
Abmessungen <b>seca 760/761</b> <ul style="list-style-type: none"> <li>• Tiefe</li> <li>• Breite</li> <li>• Höhe</li> </ul>	470 mm 303 mm 118 mm
Abmessungen <b>seca 762</b> <ul style="list-style-type: none"> <li>• Tiefe</li> <li>• Breite</li> <li>• Höhe</li> </ul>	470 mm 303 mm 118 mm
Eigengewicht <b>seca 760/761/762</b>	ca. 3,5 kg
Temperaturbereich <ul style="list-style-type: none"> <li>• Betrieb</li> <li>• Lagerung</li> <li>• Transport</li> </ul>	+10 °C bis +40 °C (50 °F bis 104 °F) -10 °C bis +65 °C (14 °F bis 149 °F) -10 °C bis +65 °C (14 °F bis 149 °F)
Luftdruck <ul style="list-style-type: none"> <li>• Betrieb</li> <li>• Lagerung</li> <li>• Transport</li> </ul>	700 - 1060 hPa 700 - 1060 hPa 700 - 1060 hPa
Luftfeuchtigkeit <ul style="list-style-type: none"> <li>• Betrieb</li> <li>• Lagerung</li> <li>• Transport</li> </ul>	30 % - 80 % nicht kondensierend 0 % - 95 % nicht kondensierend 0 % - 95 % nicht kondensierend
Medizinprodukt nach Richtlinie 93/42/EWG	Klasse I mit Messfunktion

## 10.2 Wägetechnische Daten

<b>Wägetechnische Daten seca 761</b>	
Eichung nach Richtlinie 2014/31/EU	Klasse IIII
Höchstlast	150 kg
Mindestlast	10 kg
Teilung	1 kg
Nulleinstellbereich	20 kg
Genauigkeit bei Ersteichung:	
• 10 kg bis 50 kg	±0,5 kg
• 50 kg bis 150 kg	±1 kg

<b>Wägetechnische Daten seca 750/760/762</b>	
Höchstlast	150 kg / 320 lbs / 23 sts
Mindestlast	10 kg / 20 lbs / 1 sts
Teilung <b>seca 750/760</b>	1 kg / 1 lbs / 1 lbs
Teilung <b>seca 762</b>	0,5 kg / 1 lbs / 1 lbs
Nulleinstellbereich	20 kg / 45 lbs / 3 sts
Genauigkeit:	
• 10 kg bis 80 kg	±1 kg
• 80 kg bis 150 kg	±1,25 %
• 20 lbs bis 180 lbs	±2,2 lbs
• 180 lbs bis 320 lbs	±1,25 %
• 1 sts bis 12 sts	±0,2 sts
• 12 sts bis 23 sts	±1,25 %

## 10.3 Umrechnungshilfe

Einige Modelle zeigen Messwerte ausschließlich in „lbs“ an. Für diese Modelle können Sie die folgende Umrechnungshilfe verwenden, um Messwerte in kg-Werte zu konvertieren.

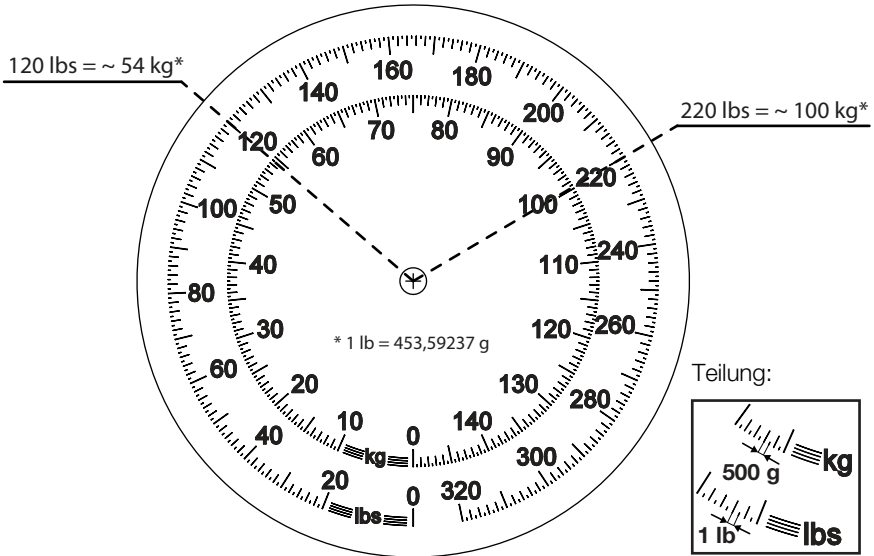

## 11. ENTSORGUNG

Dieses Gerät besteht aus hochwertigen Rohstoffen, die wiederverwendet werden können. Entsorgen Sie das Gerät entsprechend den lokalen Gesetzen und Bestimmungen Ihres Landes.

## 12. GEWÄHRLEISTUNG

Für Mängel, die auf Material- oder Fabrikationsfehler zurückzuführen sind, gilt eine zweijährige Gewährleistungsfrist ab Lieferung. Alle beweglichen Teile, wie z. B. Batterien, Kabel, Netzgeräte, Akkus etc., sind hiervon ausgenommen. Mängel, die unter die Gewährleistung fallen, werden für den Kunden gegen Vorlage der Kaufquittung kostenlos behoben. Weitere Ansprüche können nicht berücksichtigt werden. Kosten für Hin- und Rücktransporte gehen zu Lasten des Kunden, wenn sich das Gerät an einem anderen Ort als dem Sitz des Kunden befindet. Bei Transportschäden können Gewährleistungsansprüche nur geltend gemacht werden, wenn für Transporte die komplette Originalverpackung verwendet und die Waage darin gemäß dem originalverpackten Zustand gesichert und befestigt wurde. Bewahren Sie daher alle Verpackungsteile auf.

Es besteht keine Gewährleistung, wenn das Gerät durch Personen geöffnet wird, die hierzu nicht ausdrücklich von seca autorisiert worden sind.

Bitte wenden Sie sich im Gewährleistungsfall an Ihre seca Niederlassung oder den Händler, über den Sie das Produkt bezogen haben.

## 13. KONFORMITÄTSERKLÄRUNG



Hiermit erklärt die seca gmbh & co. kg, dass das Produkt den Bestimmungen der anwendbaren europäischen Richtlinien und Verordnungen entspricht. Die vollständige Konformitätserklärung finden Sie unter: [www.seca.com](http://www.seca.com).

# CONTENTS

<b>1. Device description</b> .....	<b>24</b>	<b>5. Weighing</b> .....	<b>32</b>
1.1 Intended use .....	24	5.1 Adjusting the display .....	33
1.2 Functional description .....	24	5.2 Performing weighing .....	33
1.3 User qualification .....	24	<b>6. Hygienic reprocessing</b> .....	<b>34</b>
<b>2. Safety information</b> .....	<b>25</b>	6.1 Cleaning .....	34
2.1 Safety information in this manual .....	25	Cleaning housing .....	34
2.2 Basic safety precautions .....	25	Cleaning scale ring and scale .....	34
Handling the instrument .....	25	6.2 Desinfection .....	36
Avoiding infections .....	26	6.3 Sterilisation .....	36
Avoiding injury .....	26	<b>7. Function check</b> .....	<b>36</b>
Avoiding damage to the device .....	27	<b>8. What do I do if ...?</b> .....	<b>37</b>
Handling the measurement results .....	27	<b>9. Maintenance/verification</b> .....	<b>37</b>
Handling the packaging material .....	28	9.1 Information on servicing (seca 750/760/762) .....	37
<b>3. Overview</b> .....	<b>29</b>	9.2 Information on verification (seca 761) .....	38
3.1 Controls/Features .....	29	<b>10. Technical data</b> .....	<b>38</b>
3.2 Information on device and on rating plate .....	29	10.1 General technical data .....	38
3.3 Information on the packaging ..	30	10.2 Technical data, weighing ..	39
<b>4. Before you get started ...</b> .....	<b>31</b>	10.3 Conversion tool .....	40
4.1 Removing the locking pin .....	31	<b>11. Disposal</b> .....	<b>40</b>
4.2 Removing the transport lock ..	31	<b>12. Warranty</b> .....	<b>41</b>
4.3 Fitting the wall spacer .....	32	<b>13. Declaration of conformity</b> .....	<b>41</b>
4.4 Aligning the scale .....	32		

# 1. DEVICE DESCRIPTION

## 1.1 Intended use

---

The mechanical seca flat dial scale is mainly used in hospitals, medical practices and inpatient care facilities in accordance with national regulations.

The scale is for conventional determination of weight and establishment of general state of nutrition; it assists the physician supervising treatment in making a diagnosis or deciding on a course of treatment.

To make an accurate diagnosis, however, other specific examinations have to be ordered by the physician and their results taken into account, in addition to determining a weight value.

## 1.2 Functional description

---

With a mechanical dial scale weight is calculated via a load lever system.

Before weighing takes place, the zero point can be manually reset each time with the adjusting wheel.

Calibrated scales are supplied with a kg scale.

Uncalibrated scales are supplied with a kg, lbs, kg/lbs or a kg/sts scale depending on the model.

## 1.3 User qualification

---

The device may only be operated by healthcare professionals.



## 2. SAFETY INFORMATION

### 2.1 Safety information in this manual

---

**DANGER!**

Used to identify an extremely hazardous situation. If you fail to take note of this information, serious irreversible or fatal injuries will occur.

**WARNING!**

Used to identify an extremely hazardous situation. If you fail to take note of this information, serious irreversible or fatal injuries may result.

**CAUTION!**

Used to identify a hazardous situation. If you fail to take note of this information, minor to moderate injuries may result.

**NOTICE!**

Used to identify possible incorrect usage of the device. If you fail to take note of this information, you may damage the device, or the measured results may be incorrect.

**NOTE**

Includes additional information about use of the device.

### 2.2 Basic safety precautions

---

#### Handling the instrument

- Please take note of the information in these instructions for use.
- Keep the instructions for use in a safe place. The instructions for use are a component of the device and must be available at all times.

**CAUTION!****Patient hazard, damage to device**

- ▶ Have servicing and subsequent verification carried out regularly as described in the relevant section of this document.
- ▶ Technical modifications may not be made to the device. The device does not contain any parts for servicing by the user. Only have servicing and repairs performed by an authorized

seca service partner. You can find service partners in your area at [www.seca.com](http://www.seca.com) or by sending an e-mail to [service@seca.com](mailto:service@seca.com).

- ▶ Only use original seca accessories and spare parts, otherwise seca will not grant any warranty.

## Avoiding infections



### **WARNING!**

#### **Risk of infection**

- ▶ Before and after every measurement, wash your hands to reduce the risk of cross-contamination and nosocomial infections.
- ▶ Hygienically reprocess the scale regularly as described in the respective section in this document.
- ▶ Make sure that the patient has no infectious diseases.
- ▶ Make sure that the patient has no open wounds or infectious skin alterations, which may come into contact with the device.

## Avoiding injury



### **WARNING!**

#### **Injury from falls**

- ▶ Ensure that the device is positioned firmly and level.
- ▶ Support people with restricted mobility when they step onto and off the scale.
- ▶ Only use this scale for patients who are able to stand on their own when being weighed.
- ▶ Make sure that the patient does not step onto and off the weighing platform right at the edges.
- ▶ Make sure that the patient steps onto and off the weighing platform slowly and safely.



### **WARNING!**

#### **Danger of slipping**

- ▶ Ensure that the weighing platform is dry before the patient steps onto it.
- ▶ Ensure that the patients feet are dry before he or she steps onto the weighing platform.
- ▶ Make sure that the patient steps onto and off the weighing platform slowly and safely.

## Avoiding damage to the device

### NOTICE!

#### Damage to device

- ▶ Make sure not to drop the device.
- ▶ Do not expose the device to any impact or vibration.
- ▶ Perform function controls regularly as described in the relevant section in this document. Do not operate the device if it is damaged or not working properly.
- ▶ Caustic detergents may damage the surfaces. Only use a soft cloth dampened with mild soapsuds to clean the surfaces of the device.
- ▶ Only use disinfectants suitable for sensitive surfaces. Suitable disinfectants are available from specialist dealers.

## Handling the measurement results



### WARNING!

#### Patient hazard

This device is **no** diagnostic device. It simply assists the treating physician in establishing a diagnosis.

- ▶ In order to make a precise diagnosis and initiate therapeutic measures, besides determination of the weight, further targeted examinations must be set up by the physician, and their results must be considered.
- ▶ The responsibility for diagnosis and treatment lies with the treating physician.



### CAUTION!

#### Patient hazard

In order to avoid misinterpretations, test results for medical use must be displayed and used in SI units (weight: kilograms, length: metres) only.

- ▶ Use the results exclusively in SI units.
- ▶ The use of measurement results in non-SI units is the sole responsibility of the user.
- ▶ If your scale is unable to display SI units, you can use the conversion tool in this document.

## **NOTICE!**

### **Inconsistent measuring results**

- ▶ Before you save measurement values determined using this device and use them further (e.g. in seca PC software or in a hospital information system), make sure that the measurement values are plausible.
- ▶ If measurement values are transmitted to seca PC software or a hospital information system, make sure prior to further use that the measurement values are plausible and are assigned to the correct patient.

## **Handling the packaging material**



## **WARNING!**

### **Risk of suffocation**

Packaging material made of plastic foil (bags) is a choking hazard.

- ▶ Keep packaging material out of reach of children.
- ▶ In the event that the original packing material may not be available anymore, only use plastic bags with security holes in order to reduce the risk of suffocation. Use recyclable materials if possible.

## **NOTE**

Keep the original packing material for future use (e.g. returning for servicing).

## 3. OVERVIEW

### 3.1 Controls/Features

seca 750:

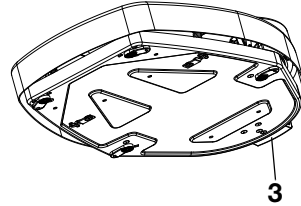
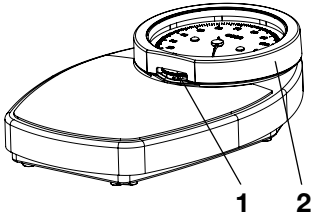



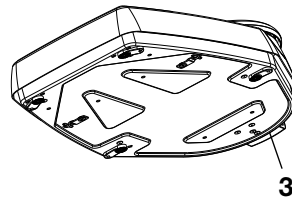
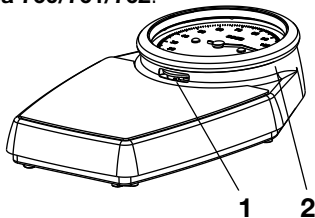

seca 760/761/762:









No.	Control/Feature	Function
1	Adjusting wheel	For adjusting the display.
2	Scale ring	<ul style="list-style-type: none"> <li>Protects the pointer and dial</li> <li>Can be removed for cleaning (not <b>seca 750</b>)</li> </ul>
3	Transport lock	<ul style="list-style-type: none"> <li>Prevents any relative movement between the weighing platform and lower section of the housing during transport</li> <li>Can be used as a wall spacer.</li> </ul>



### 3.2 Information on device and on rating plate

Text/Symbol	Meaning
	Name and address of manufacturer, date of manufacture
<b>REF</b>	Model number
<b>SN</b>	Serial number, consecutive
<b>GAL</b>	Value in m/s <sup>2</sup> (verified models) <ul style="list-style-type: none"> <li>Gravitational acceleration on earth</li> <li>Depends on the intended location</li> </ul>
<b>ProdID</b>	Product identification number, consecutive
<b>Approval Type</b>	Type designation of design approval

Text/Symbol	Meaning
	Follow instructions for use
e	Value in units of measurement used to classify and calibrate a scale (calibrated models)
d	Value in units of measurement which gives the difference between two consecutive display values
	Class III scale in compliance with directive 2014/31/EU
	<ul style="list-style-type: none"> <li>• Unit used for scale (here: kg)</li> <li>• Part of scale below the minimum load: For technical reasons no meaningful measured results possible in this range</li> </ul>
	<p>Device complies with EU directives.</p> <ul style="list-style-type: none"> <li>• <b>M</b>: Conformity label in compliance with directive 2014/31/EU for non-automatic weighing instruments (verified models)</li> <li>• <b>18</b>: (Example: 2018) Year in which conformity verification was performed and the CE label was applied (verified models)</li> <li>• <b>0102</b>: Appointed office for metrology (verified models)</li> <li>• <b>0123</b>: Appointed office for medical devices</li> </ul>

### 3.3 Information on the packaging

	Protect from moisture
	Arrows indicate top of product Transport and store in an upright position
	Fragile Do not throw or drop
	Permitted min. and max. temperature for transport and storage
	Permitted min. and max. moisture for transport and storage
	Not sterile
	Do not reuse

	Open packaging here
	Packaging material can be disposed of through recycling programs

## 4. BEFORE YOU GET STARTED ...

### 4.1 Removing the locking pin

Click!

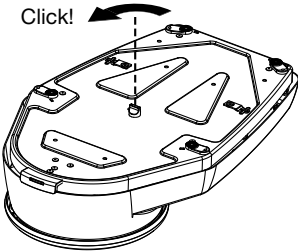

1. Turn the locking pin on the base of the housing a quarter-turn anticlockwise.

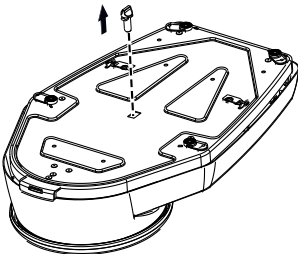

2. Take out the locking pin.

**NOTE**

Keep the locking pin for transporting the scale at a later date.

### 4.2 Removing the transport lock

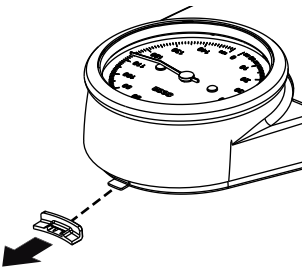

- ▶ Remove the transport lock from the lower section of the housing.

**NOTE:**

- ▶ Put the transport lock in a safe place for subsequent transport of the scale.
- ▶ You can use the transport lock as a wall spacer (see section "Fitting the wall spacer").

## 4.3 Fitting the wall spacer

---

If you wish to position the scale close to a wall, we recommend using the transport lock (see section “Removing the transport lock”) as a wall spacer. This stops the weighing platform from touching the wall and the measured result from being incorrect.

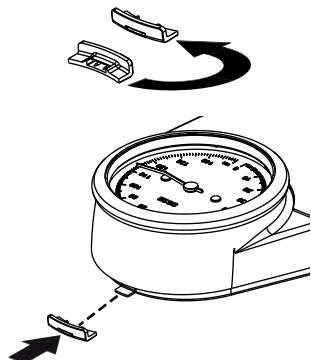

1. Position the transport lock as shown in the adjacent drawing.
2. Attach the transport lock to the lower section of the housing.

## 4.4 Aligning the scale

---

### **ATTENTION!**

#### **Incorrect measurement due to force shunts**

Soft floor coverings such as carpets may cause weights to be measured incorrectly.

- ▶ Set the scale up so that only its feet are in contact with the floor.
- ▶ Place the scale on a firm, flat surface.

## 5. WEIGHING



### **CAUTION!**

#### **Bodily injury**

Perform a function check before every use as described in the section “Function check” on page 36.



## 5.1 Adjusting the display

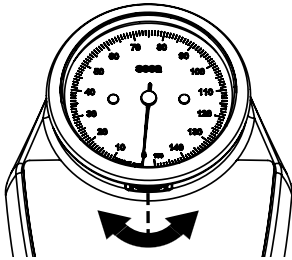

To obtain meaningful measured values you must check before every use that the pointer of the scale reads “0”.

1. Ensure that the scale has no load.
2. Check the current position of the pointer.
3. Move the adjusting wheel so that the pointer reads “0”.
  - Turn clockwise: Pointer moves counter-clockwise
  - Turn counter-clockwise: Pointer moves clockwise

## 5.2 Performing weighing

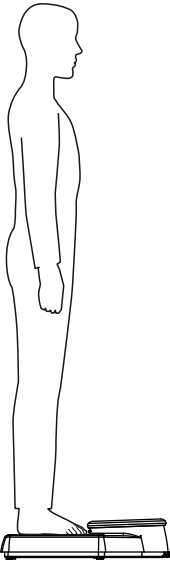

### CAUTION!

#### Patients can be injured if they fall

People with restricted mobility may fall when trying to step on or off the scales.

- ▶ Support people with restricted mobility when they step on and off the scales.
- ▶ Only use this scale for patients who are able to stand on their own when being weighed.

1. Make sure that the pointer reads “0”.
2. Ask the patient to step onto the scale and keep still.
3. Read off the measured result.

### NOTE:

If your scales only display measurement values in "lbs", you can use the conversion tool on page 40 to convert measurement values to kg values.

4. Ask the patient to step off the scale.

## 6. HYGIENIC REPROCESSING

### NOTICE!

#### Damage to device

Inappropriate detergents and disinfectants may damage the sensitive surfaces of the device.

- ▶ Use only disinfectants free of chlorine and alcohol which are explicitly suitable for acrylic sheet and other sensitive surfaces (active ingredient: quaternary ammonium compounds, for example).
- ▶ Do not use white spirit or petroleum spirit.
- ▶ Only use disinfectants suitable for sensitive surfaces. Suitable disinfectants are available from specialist dealers.

### 6.1 Cleaning

---

#### Cleaning housing

- ▶ Use a soft cloth dampened with mild soapsuds to clean the surfaces of the device.

#### Cleaning scale ring and scale

You can take the scale ring off the weighing platform (not **seca 750**) to clean the inside of the scale ring and the scale.

1. Turn the scale ring counter-clockwise.

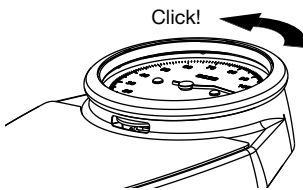

2. Take the scale ring off.

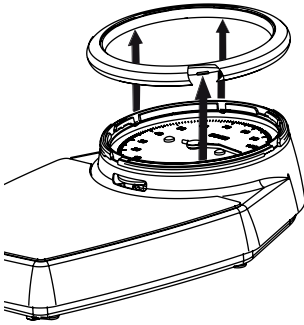
**ATTENTION!****Damage to device**

When the scale ring has been taken off, the pointer and scale on the device are freely accessible. If these parts are damaged, it will not be possible to obtain meaningful measured results.

- ▶ Check that the pointer and scale have not been damaged during cleaning.
3. Clean the following parts with a soft cloth dampened with a mild soapy solution:
    - Scale
    - Inside of scale ring
  4. Put the scale ring back on the housing.

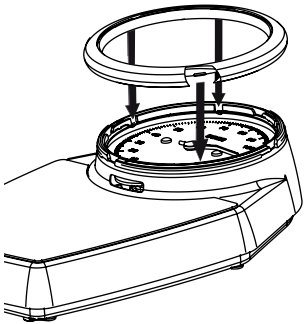

5. Turn the scale ring clockwise to resecure.

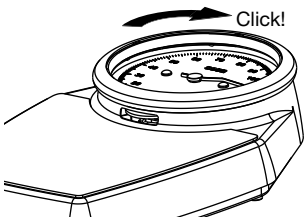

## 6.2 Desinfection

---

1. Check that your disinfectant is suitable for sensitive surfaces and acrylic sheet.
2. Follow the instructions on the disinfectant.
3. Disinfect the device at regular intervals using a soft cloth dampened with a suitable disinfectant.

Interval	Component
<b>Prior</b> to every measurement with direct skin contact	Weighing platform
<b>After</b> every measurement with direct skin contact	Weighing platform
If required	Scale ring and viewing window

## 6.3 Sterilisation

---

This device may not be sterilised.

## 7. FUNCTION CHECK

- ▶ Perform functional check prior to each operation.

A complete functional check includes:

- Visual inspection for mechanical damage
- Visual inspection and function check of the display elements
- Function check of all controls shown in the section “Overview”

If you find faults or deviations during the function check, first try to remedy the fault with the aid of the section “What do I do if ...?”.

**CAUTION!****Bodily injury**

If you find faults or deviations during the function check which you are unable to remedy with the aid of the section "What do I do if ...?", you may not use the device.

- ▶ Have the device repaired by seca service or an authorized service partner.
- ▶ You should also follow the instructions in the section "Maintenance/verification" on page 37.

## 8. WHAT DO I DO IF ...?

Malfunction	Cause/Remedy
... the scale does not show any weight?	The device is not ready for use - Remove transport lock
... the scale does not show any plausible weight?	<ul style="list-style-type: none"> <li>• Before weighing pointer does not read "0" - Adjust display</li> <li>• Force shunt: scale is e.g. touching a wall or patient is supporting his/her weight against the wall. - Move scale away from wall - Use transport lock as wall spacer - Ask patient to stand on the scale unaided</li> </ul>

## 9. MAINTENANCE/VERIFICATION

### 9.1 Information on servicing (seca 750/760/762)

The product must be set up carefully and serviced regularly. Depending on how frequently the scale is used, we recommended servicing at intervals of 3 to 5 years.

**ATTENTION!****Incorrect measurements as a result of poor servicing**

- ▶ Please only have servicing and repairs performed by an authorized service partner.
- ▶ You can find service partners in your area at [www.seca.com](http://www.seca.com) or by sending an e-mail to [service@seca.com](mailto:service@seca.com).

## 9.2 Information on verification (seca 761)

We recommend having your device serviced prior to verification.

### NOTICE!

#### Incorrect measurements as a result of poor servicing

- ▶ Please only have servicing and repairs performed by an authorized service partner.
- ▶ You can find service partners in your area at [www.seca.com](http://www.seca.com) or by sending an e-mail to [service@seca.com](mailto:service@seca.com).

Have an authorized technician perform verification according to national legal regulations.

Verification is necessary whenever one or more verification seals are damaged.

## 10. TECHNICAL DATA

### 10.1 General technical data

General technical data	
Dimensions <b>seca 750</b> <ul style="list-style-type: none"><li>• Depth</li><li>• Width</li><li>• Height</li></ul>	477 mm 317 mm 117 mm
Net weight <b>seca 750</b>	approx. 3.5 kg
Dimensions <b>seca 760/761</b> <ul style="list-style-type: none"><li>• Depth</li><li>• Width</li><li>• Height</li></ul>	470 mm 303 mm 118 mm
Dimensions <b>seca 762</b> <ul style="list-style-type: none"><li>• Depth</li><li>• Width</li><li>• Height</li></ul>	470 mm 303 mm 118 mm
Net weight <b>seca 760/761/762</b>	approx. 3.5 kg
Temperature range <ul style="list-style-type: none"><li>• Operation</li><li>• Storage</li><li>• Transport</li></ul>	+10 °C to +40 °C (50 °F to 104 °F) -10 °C to +65 °C (14 °F to 149 °F) -10 °C to +65 °C (14 °F to 149 °F)

General technical data	
Air pressure • Operation • Storage • Transport	700 - 1060 hPa 700 - 1060 hPa 700 - 1060 hPa
Humidity • Operation • Storage • Transport	30 % - 80 % no condensation 0 % - 95 % no condensation 0 % - 95 % no condensation
Medical device in accordance with Directive 93/42/EEC	Class I with measuring function

## 10.2 Technical data, weighing

Technical data, weighing seca 761	
Calibration in accordance with Directive 2014/31/EU	Class III
Maximum load	150 kg
Minimum load	10 kg
Graduations	1 kg
Zero adjustment range	20 kg
Accuracy on initial calibration: • 10 kg to 50 kg • 50 kg to 150 kg	±0.5 kg ±1 kg

Technical data, weighing seca 750/760/762	
Maximum load	150 kg / 320 lbs / 23 sts
Minimum load	10 kg / 20 lbs / 1 sts
Graduations <b>seca 750/760</b>	1 kg / 1 lbs / 1 lbs
Graduations <b>seca 762</b>	0,5 kg / 1 lbs / 1 lbs
Zero adjustment range	20 kg / 45 lbs / 3 sts
Accuracy: • 10 kg to 80 kg • 80 kg to 150 kg • 20 lbs to 180 lbs • 180 lbs to 320 lbs • 1 sts to 12 sts • 12 sts to 23 sts	±1 kg ±1.25 % ±2.2 lbs ±1.25 % ±0.2 sts ±1.25 %

## 10.3 Conversion tool

Some models display measurement values only in "lbs". For these models, use the conversion tool below to convert measurement values to kg values.

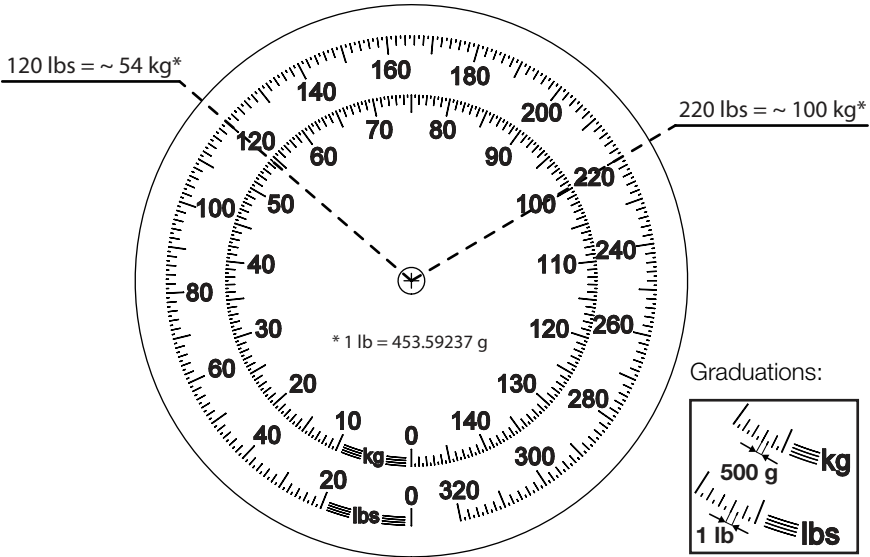

## 11. DISPOSAL

This device consists of high-quality raw materials which can be recycled. Dispose of the device in accordance with the local laws and regulations applicable in your country.



## 12. WARRANTY

We offer a two-year warranty from the date of delivery for defects attributable to faulty material or poor workmanship. This excludes all moveable parts such as (rechargeable) batteries, cables, power supply units, etc. Defects which are covered by the warranty shall be rectified free of charge for customers on production of the sales receipt. No further claims can be accepted. The costs of shipment in both directions shall be borne by the customer where the device is not located at the customer's premises. In the event of any damage during shipment warranty claims can only be asserted where the complete original packaging was used for shipment and the scales were secured inside in the same manner as in the original packaging. You should therefore keep all packaging.

The warranty shall become null and void where the device is opened by persons not expressly authorised to do so by seca.

In the event of a warranty issue, please contact your local seca office or the dealer from whom you ordered the product.

## 13. DECLARATION OF CONFORMITY



seca gmbh & co. kg hereby declares that the product meets the terms of the applicable European directives. The unabridged declaration of conformity can be found at: [www.seca.com](http://www.seca.com).



# TABLE DES MATIÈRES

<b>1. Description de l'appareil</b> . . . . .	<b>44</b>	4.4 Installation du pèse-personne . . . . .	52
1.1 Utilisation . . . . .	44		
1.2 Description du fonctionnement . . . . .	44		
1.3 Qualification de l'utilisateur . . . . .	44		
<b>2. Informations relatives à la sécurité</b> . . . . .	<b>45</b>	<b>5. Pesage</b> . . . . .	<b>52</b>
2.1 Consignes de sécurité de ce mode d'emploi . . . . .	45	5.1 Réglage de l'aiguille . . . . .	53
2.2 Consignes de sécurité de base . . . . .	45	5.2 Pesée . . . . .	53
Utilisation de l'appareil . . . . .	45	<b>6. Traitement hygiénique</b> . . . . .	<b>54</b>
Éviter les infections . . . . .	46	6.1 Nettoyage . . . . .	54
Éviter les blessures . . . . .	46	Nettoyage du boîtier . . . . .	54
Éviter les dommages matériels . . . . .	47	Nettoyage de l'anneau de cadran et de la graduation . . . . .	54
Utilisation des résultats de mesure . . . . .	47	6.2 Désinfection . . . . .	55
Utilisation du matériel d'emballage . . . . .	48	6.3 Stérilisation . . . . .	56
<b>3. Aperçu</b> . . . . .	<b>49</b>	<b>7. Contrôle fonctionnel</b> . . . . .	<b>56</b>
3.1 Éléments de commande . . . . .	49	<b>8. Que faire si ...?</b> . . . . .	<b>57</b>
3.2 Marquages sur l'appareil et sur la plaque signalétique . . . . .	49	<b>9. Maintenance/étalonnage</b> . . . . .	<b>57</b>
3.3 Marquages sur l'emballage . . . . .	50	9.1 Informations sur la maintenance (seca 750/760/762) . . . . .	57
<b>4. Avant de commencer ...</b> . . . . .	<b>51</b>	9.2 Informations sur le étalonnage (seca 761) . . . . .	58
4.1 Retirer la tige de fixation . . . . .	51	<b>10. Caractéristiques techniques</b> . . . . .	<b>58</b>
4.2 Retrait de la protection de transport . . . . .	51	10.1 Caractéristiques techniques générales . . . . .	58
4.3 Montage de l'écarteur mural . . . . .	52	10.2 Caractéristiques de pesage . . . . .	59
		10.3 Cadran de conversion . . . . .	60
		<b>11. Mise au rebut</b> . . . . .	<b>60</b>
		<b>12. Garantie</b> . . . . .	<b>60</b>
		<b>13. Certificat de conformité</b> . . . . .	<b>61</b>

# 1. DESCRIPTION DE L'APPAREIL

## 1.1 Utilisation

---

La balance mécanique à cadran seca est utilisée principalement dans les hôpitaux, les cabinets médicaux et les centres de soins hospitaliers, conformément aux directives nationales en vigueur.

Cette balance sert à la détermination conventionnelle du poids, au constat de l'état nutritionnel global, et aide le médecin traitant à établir un diagnostic et à décider d'une thérapie.

Pour l'établissement d'un diagnostic précis, il incombe toutefois au médecin, parallèlement à la mesure du poids, de prescrire des examens ciblés supplémentaires et de tenir compte des résultats correspondants.

## 1.2 Description du fonctionnement

---

Sur une balance mécanique, la mesure du poids se fait par l'intermédiaire d'un système de levier.

Avant chaque pesée, il est possible de régler la mise à zéro à l'aide d'une molette de réglage.

Les balances étalonnées sont livrées avec une graduation en kg.

Les balances non étalonnées sont disponibles, selon les modèles, avec une graduation en kg, lbs, kg/lbs ou kg/sts.

## 1.3 Qualification de l'utilisateur

---

L'appareil peut être utilisé exclusivement par un personnel qualifié médical.

## 2. INFORMATIONS RELATIVES À LA SÉCURITÉ

### 2.1 Consignes de sécurité de ce mode d'emploi

---

**DANGER !**

Désigne une situation de danger exceptionnelle. Le non-respect de cette indication entraîne des blessures irréversibles ou mortelles.

**AVERTISSEMENT !**

Désigne une situation de danger exceptionnelle. Le non-respect de cette indication peut entraîner des blessures irréversibles ou mortelles.

**PRUDENCE !**

Désigne une situation de danger. Le non-respect de cette indication peut entraîner des blessures légères ou moyennes.

**ATTENTION !**

Désigne une possible utilisation incorrecte de l'appareil. Le non-respect de cette indication peut entraîner des dommages à l'appareil ou générer des résultats de mesure erronés.

**REMARQUE :**

Contient des informations supplémentaires relatives à l'utilisation de cet appareil.

### 2.2 Consignes de sécurité de base

---

**Utilisation de l'appareil**

- Respectez les consignes de ce mode d'emploi.
- Conservez précieusement le mode d'emploi. Le mode d'emploi fait partie de l'appareil et doit toujours être disponible.

**PRUDENCE !****Mise en danger du patient, dommages matériels**

- ▶ Effectuez régulièrement des interventions de maintenance et de réétalonnage comme décrit dans le paragraphe correspondant du mode d'emploi de l'appareil.
- ▶ Il est interdit de procéder à des modifications techniques sur l'appareil. L'appareil ne contient aucune pièce nécessitant un entretien par l'utilisateur. Les entretiens et réparations doivent être exclusivement confiés à des

partenaires S.A.V. seca autorisés. Pour connaître le partenaire S.A.V. le plus proche, rendez-vous sur [www.seca.com](http://www.seca.com) ou envoyez un e-mail à [service@seca.com](mailto:service@seca.com).

- ▶ Utilisez exclusivement des accessoires et pièces de rechange seca d'origine. Sinon, seca n'offre aucune garantie.

## Éviter les infections



### AVERTISSEMENT !

#### Risque d'infection

- ▶ Lavez-vous les mains avant et après chaque mesure afin de réduire le risque de contaminations croisées et d'infections nosocomiales.
- ▶ Traitez l'appareil de manière hygiénique à intervalles réguliers comme décrit dans le paragraphe correspondant de ce document.
- ▶ Assurez-vous que le patient ne présente aucune maladie contagieuse.
- ▶ Assurez-vous que le patient ne présente pas de plaie ouverte ni de modifications cutanées infectieuses qui pourraient entrer en contact avec l'appareil.

## Éviter les blessures



### AVERTISSEMENT !

#### Risque de blessure par chute

- ▶ Assurez-vous que l'appareil repose sur une surface solide et plane.
- ▶ Soutenez les personnes présentant des problèmes de motricité lorsqu'elles montent sur la balance et en descendent.
- ▶ Utilisez cette balance exclusivement pour les personnes capables de rester debout sans se tenir pendant la pesée.
- ▶ Assurez-vous que le patient ne se place pas directement sur le bord du plateau pour monter ou pour descendre.
- ▶ Assurez-vous que le patient monte et descende lentement et sûrement de la plateforme de pesage.



### AVERTISSEMENT !

#### Risque de glissement

- ▶ Assurez-vous que le plateau est sec avant que le patient n'y prenne place.

- ▶ Assurez-vous que les pieds du patient sont secs avant qu'il ne prenne place sur le plateau.
- ▶ Assurez-vous que le patient monte et descend lentement et sûrement de la plateforme de pesage.

## Éviter les dommages matériels

### ATTENTION !

#### Dommages matériels

- ▶ Ne faites pas tomber l'appareil.
- ▶ Ne soumettez pas l'appareil à de fortes secousses ou vibrations.
- ▶ Effectuez à intervalles réguliers un contrôle de fonctionnement comme décrit dans le paragraphe correspondant de ce document. Ne faites pas fonctionner l'appareil s'il ne fonctionne pas correctement ou s'il est endommagé.
- ▶ Les produits de nettoyage corrosifs peuvent endommager les surfaces. Utilisez exclusivement un chiffon doux imbibé de lessive de savon douce le cas échéant.
- ▶ Utilisez des désinfectants adaptés aux surfaces délicates. Vous trouverez des désinfectants appropriés dans le commerce.

## Utilisation des résultats de mesure



### AVERTISSEMENT !

#### Mise en danger du patient

Cet appareil n'est **pas** un appareil de diagnostic. Cet appareil permet d'aider le médecin traitant lors du diagnostic.

- ▶ Pour élaborer un diagnostic exact et pour initier des traitements, le médecin traitant doit prévoir, en complément à l'utilisation de cet appareil, des examens ciblés dont les résultats sont à prendre en compte.
- ▶ La responsabilité des diagnostics et des traitements qui en résultent incombe au médecin traitant.



### **PRUDENCE !**

#### **Mise en danger du patient**

Afin d'éviter de mauvaises interprétations, les résultats de mesure à des fins médicales doivent être affichés et utilisés exclusivement en unités SI (poids : kilogrammes, taille : mètre).

- ▶ Utilisez les résultats de mesure exclusivement en unités SI.
- ▶ L'utilisateur est seul responsable de l'utilisation des résultats de mesure en unités autres que SI.
- ▶ Si votre balance ne peut pas afficher d'unités SI, vous pouvez vous aider du cadran de conversion disponible dans le présent document.

### **ATTENTION !**

#### **Résultats de mesure contradictoires**

- ▶ Avant d'enregistrer les valeurs mesurées avec cet appareil en vue d'une exploitation ultérieure (par ex. avec un logiciel pour ordinateur seca ou dans un système d'information hospitalier), assurez-vous qu'elles sont plausibles.
- ▶ Si des valeurs de mesures ont été transmises vers un logiciel pour ordinateur seca ou un système d'information hospitalier, assurez-vous qu'elles sont plausibles et affectées au bon patient avant toute exploitation ultérieure.

## **Utilisation du matériel d'emballage**



### **AVERTISSEMENT !**

#### **Risque d'asphyxie**

Le matériel d'emballage sous film plastique (sacs) représente un risque d'asphyxie.

- ▶ Conservez le matériel d'emballage à l'abri des enfants.
- ▶ Si l'emballage d'origine n'est plus disponible, utilisez exclusivement des sacs plastique munis de perforations de sécurité afin de réduire le risque d'asphyxie. Dans la mesure du possible, utilisez des matières recyclables.

### **REMARQUE :**

Conservez le matériel d'emballage d'origine en vue d'une utilisation ultérieure (par ex. renvoi de l'appareil à des fins de maintenance).



### 3. APERÇU

#### 3.1 Éléments de commande

seca 750:

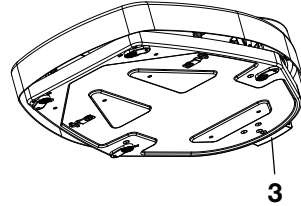
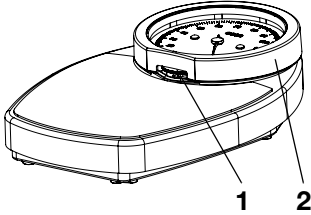



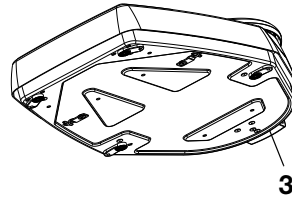
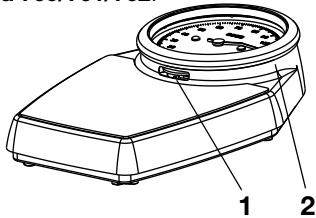

seca 760/761/762:









N°	Élément de commande	Fonction
1	Molette de réglage	Permet d'ajuster l'aiguille sur le cadran
2	Anneau de cadran	<ul style="list-style-type: none"> <li>• Protège l'aiguille et le cadran</li> <li>• Peut être retiré pour le nettoyage (pas sur <b>seca 750</b>)</li> </ul>
3	Protection de transport	<ul style="list-style-type: none"> <li>• Empêche les mouvements relatifs entre le plateau et le socle de la balance pendant le transport</li> <li>• Peut être utilisé comme écarteur mural</li> </ul>



#### 3.2 Marquages sur l'appareil et sur la plaque signalétique

Texte/Symbole	Signification
	Nom et adresse du fabricant, date de production
<b>REF</b>	Numéro de modèle
<b>SN</b>	Numéro de série, continu
<b>GAL</b>	Valeur en $m/s^2$ (modèles vérifiés) <ul style="list-style-type: none"> <li>• Indique l'accélération de la pesanteur sur Terre</li> <li>• Indépendamment du lieu d'utilisation prévu</li> </ul>
<b>ProdID</b>	Numéro d'identification du produit, continu
<b>Approval Type</b>	Désignation du type d'homologation

Texte/Symbole	Signification
	Respecter le mode d'emploi
e	Valeur en unités de masse qui est utilisé pour classer et étalonner une balance (balances étalonnées)
d	Valeur en unités qui indique la différence entre deux valeurs d'affichage consécutives
	Balance de la classe d'étalonnage IIII selon Directive 2014/31/UE
	<ul style="list-style-type: none"> <li>• Unité de la graduation (ici : kg)</li> <li>• Plage graduée inférieure à la charge minimale pesée : pour des raisons techniques, les résultats de mesure ne sont pas fiables sur cette plage</li> </ul>
	<p>L'appareil est conforme aux directives UE.</p> <ul style="list-style-type: none"> <li>• <b>M</b> : marquage de conformité à la directive 2014/31/UE sur les instruments de pesage à fonctionnement non automatique (modèles vérifiés)</li> <li>• <b>18</b> : (exemple : 2018) année de l'évaluation de conformité et de l'apposition du sigle CE (modèles vérifiés)</li> <li>• <b>0102</b> : organisme de métrologie désigné (modèles vérifiés)</li> <li>• <b>0123</b> : organisme désigné pour les dispositifs médicaux</li> </ul>

### 3.3 Marquages sur l'emballage

	Protéger de l'humidité
	Les flèches indiquent le dessus du produit Transporter et stocker en position verticale
	Fragile Ne pas jeter ni laisser tomber
	Température min. et max. admissibles pour le transport et le stockage
	Humidité de l'air min. et max. admissibles pour le transport et le stockage
	Non stérile
	Ne pas réutiliser

	Ouvrir l'emballage ici
	Le matériel d'emballage peut être recyclé conformément aux dispositifs en vigueur

## 4. AVANT DE COMMENCER ...

### 4.1 Retirer la tige de fixation

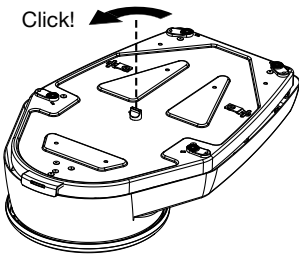

1. Sur la surface inférieure du boîtier, tournez la tige de fixation d'un quart de tour dans le sens inverse des aiguilles d'une montre.

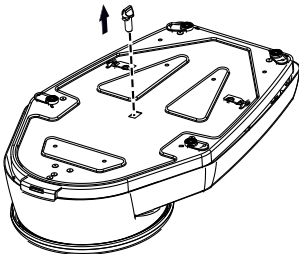

2. Retirez la tige de fixation.

**REMARQUE :**

Conservez la tige de fixation pour tout transport ultérieur de la balance.

### 4.2 Retrait de la protection de transport

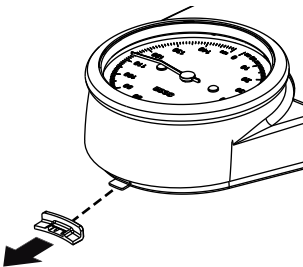

- Retirez la protection de transport du socle de la balance.

**REMARQUE :**

- Conservez la protection de transport pour tout transport ultérieur de la balance.
- Vous pouvez utiliser la protection de transport comme écarteur mural, voir la section « Montage de l'écarteur mural ».

### 4.3 Montage de l'écarteur mural

---

Si vous souhaitez placer la balance contre le mur, nous vous recommandons d'utiliser la protection de transport comme écarteur mural (voir la section « Retrait de la protection de transport »). Vous éviterez ainsi que le plateau touche le mur, ce qui fausserait les résultats de la pesée.

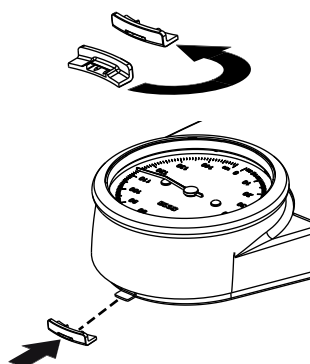

1. Retournez la protection de transport comme le montre l'illustration ci-contre.
2. Montez la protection de transport sur le socle.

### 4.4 Installation du pèse-personne

---

#### **ATTENTION !**

#### **Mesure erronée due à une dérivation de force**

Les revêtements de sol mou, par exemple les tapis, sont susceptibles de fausser les résultats de la pesée.

- ▶ Installez la balance de manière à ce que seuls les pieds soient en contact avec le sol.
- ▶ Posez la balance sur une surface solide et plane.

## 5. PESAGE



#### **PRUDENCE !**

#### **Risque de blessure**

Avant d'utiliser la balance, effectuez toujours un contrôle fonctionnel, comme décrit dans la section « Contrôle fonctionnel » à la page 56.

## 5.1 Réglage de l'aiguille

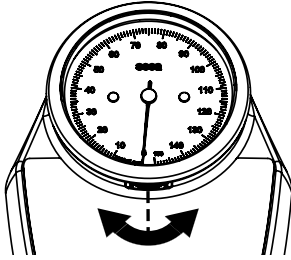

Afin d'obtenir des mesures fiables, vous devez vous assurer, avant chaque pesée, que l'aiguille de la balance est bien ajustée sur « 0 ».

1. Assurez-vous qu'aucune charge ne repose sur la balance.
2. Contrôlez la position actuelle de l'aiguille.
3. Tournez la molette jusqu'à ce que l'aiguille soit bien sur « 0 ».
  - Rotation dans le sens des aiguilles d'une montre : l'aiguille se déplace dans le sens inverse des aiguilles d'une montre
  - Rotation dans le sens inverse des aiguilles d'une montre : l'aiguille se déplace dans le sens des aiguilles d'une montre

## 5.2 Pesée

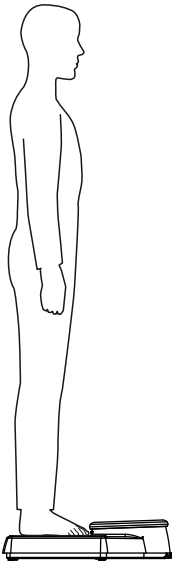

### PRUDENCE !

#### Risque de blessure du patient par chute

Les personnes à mobilité réduite risquent de tomber lorsqu'elles tentent de monter sur la balance ou d'en descendre.

- ▶ Soutenez les personnes à mobilité réduite lorsqu'elles montent sur la balance ou en descendent.
- ▶ Utilisez cette balance exclusivement pour les personnes capables de rester debout sans se tenir pendant la pesée.

1. Assurez-vous que l'aiguille est bien réglée sur « 0 ».
2. Demandez au patient de se placer sur la balance et de rester debout sans bouger.
3. Relevez le résultat de mesure.

### REMARQUE :

Si votre balance indique les valeurs mesurées uniquement en livres (« lbs »), vous pouvez utiliser le cadran de conversion disponible à la page 60 pour convertir les valeurs en kg.

4. Demandez au patient de descendre de la balance.

## 6. TRAITEMENT HYGIÉNIQUE

### ATTENTION !

#### Dommages matériels

Les nettoyeurs et désinfectants inappropriés risquent d'endommager les surfaces délicates de l'appareil.

- ▶ Utilisez uniquement des désinfectants sans chlore et sans alcool convenant explicitement au verre acrylique et autres surfaces sensibles (principe actif : par ex. des composés d'ammonium quaternaire).
- ▶ N'utilisez pas d'alcool ni d'essence.
- ▶ Utilisez des désinfectants adaptés aux surfaces délicates. Vous trouverez des désinfectants appropriés dans le commerce.

### 6.1 Nettoyage

---

#### Nettoyage du boîtier

- ▶ Nettoyez les surfaces de l'appareil à l'aide d'un chiffon doux imbibé de lessive de savon douce le cas échéant.

#### Nettoyage de l'anneau de cadran et de la graduation

Pour nettoyer la surface intérieure de l'anneau de cadran et la graduation, vous pouvez retirer l'anneau de cadran du plateau (pas sur **seca 750**).

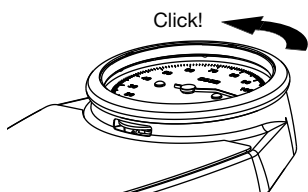

1. Tournez la glace du cadran dans le sens inverse des aiguilles d'une montre.

- Retirez la glace du cadran.

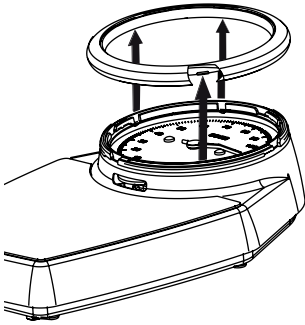

**ATTENTION !**

**Domages matériels**

L'aiguille et la graduation de l'appareil sont directs d'accès une fois l'anneau retiré. Si ces éléments sont endommagés, les résultats des pesées ne seront plus fiables.

- ▶ Veillez à ne pas endommager l'aiguille et la graduation pendant le nettoyage.

- Nettoyez les éléments suivants à l'aide d'un chiffon doux imprégné d'eau savonneuse :
  - graduation
  - surface intérieure de l'anneau de cadran
- Remplacez l'anneau de cadran sur le boîtier.

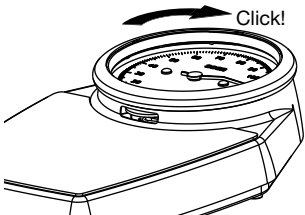
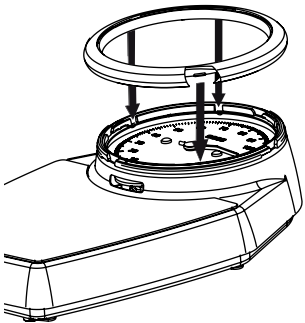

- Tournez l'anneau de cadran dans le sens inverse des aiguilles d'une montre.

## 6.2 Désinfection

- Assurez-vous que votre désinfectant convient aux surfaces sensibles et au verre acrylique.
- Respecter les consignes du mode d'emploi du désinfectant.

3. Désinfectez l'appareil régulièrement à l'aide d'un chiffon doux imprégné de désinfectant approprié.

Délai	Composant
<b>Avant</b> chaque mesure avec un contact cutané direct	Plateau
<b>Après</b> chaque mesure avec un contact cutané direct	Plateau
Si nécessaire	Anneau et glace du cadran

## 6.3 Stérilisation

---

La stérilisation de l'appareil est interdite.

## 7. CONTRÔLE FONCTIONNEL

- ▶ Effectuez un contrôle de fonctionnement avant chaque utilisation.

Un contrôle de fonctionnement complet comporte :

- Contrôle visuel et de fonctionnement des éléments d'affichage
- Contrôle de fonctionnement de tous les éléments présentés au chapitre « Aperçu ».

Si vous constatez des erreurs ou des divergences lors du contrôle de fonctionnement, essayez d'abord d'éliminer l'erreur à l'aide du chapitre « Que faire si ...? ».



### **PRUDENCE !**

#### **Risque de blessure**

Si vous constatez des erreurs ou des divergences lors du contrôle de fonctionnement que les indications du chapitre « Que faire si ...? » ne permettent pas de corriger, n'utilisez pas l'appareil.

- ▶ Envoyez l'appareil à réparer au S.A.V. seca ou à un partenaire S.A.V. homologué.
- ▶ Respectez les indications de la section « Maintenance/étalonnage » à la page 57.



## 8. QUE FAIRE SI ... ?

Défaut	Cause/Solution
... la balance n'affiche aucune valeur ?	L'appareil n'est pas prêt au fonctionnement - Retirer la protection de transport
... la balance affiche un poids non plausible ?	<ul style="list-style-type: none"> <li>• L'aiguille n'a pas été réglée sur « 0 » avant la pesée.               <ul style="list-style-type: none"> <li>- Ajuster l'aiguille</li> </ul> </li> <li>• Dérivation de force, la balance touche par exemple le mur ou le patient appuie contre le mur.               <ul style="list-style-type: none"> <li>- Accroître l'écartement mural</li> <li>- Utiliser la protection de transport comme écarteur mural</li> <li>- Demander au patient de tenir debout sur la balance sans se tenir</li> </ul> </li> </ul>

## 9. MAINTENANCE/ÉTALONNAGE

### 9.1 Informations sur la maintenance (seca 750/760/762)

Le produit doit être installé avec soin et être entretenu régulièrement. Selon la fréquence d'utilisation, nous vous recommandons de procéder à la maintenance tous les 3 à 5 ans.

#### **ATTENTION !**

**Un entretien incorrect peut être à l'origine d'erreurs de mesures**

- ▶ Les entretiens et réparations doivent être exclusivement confiés à des partenaires SAV autorisés.
- ▶ Pour connaître le partenaire SAV le plus proche, rendez-vous sur le site [www.seca.com](http://www.seca.com) ou envoyez un e-mail à [service@seca.com](mailto:service@seca.com).

## 9.2 Informations sur le étalonnage (seca 761)

Nous recommandons de réaliser l'entretien de l'appareil avant un étalonnage.

### **ATTENTION !**

#### **Mesures erronées dues à une maintenance incorrecte**

- ▶ Les entretiens et réparations doivent être exclusivement confiés à des partenaires SAV autorisés.
- ▶ Pour connaître le partenaire SAV le plus proche, rendez-vous sur le site [www.seca.com](http://www.seca.com) ou envoyez un e-mail à [service@seca.com](mailto:service@seca.com).

Faites effectuer par des personnes autorisées un étalonnage conformément aux dispositions légales nationales.

Un étalonnage est dans tous les cas nécessaire si une ou plusieurs marques de sécurité sont endommagées.

## 10. CARACTÉRISTIQUES TECHNIQUES

### 10.1 Caractéristiques techniques générales

<b>Caractéristiques techniques générales</b>	
Dimensions <b>seca 750</b> <ul style="list-style-type: none"><li>• Profondeur</li><li>• Largeur</li><li>• Hauteur</li></ul>	477 mm 317 mm 117 mm
Poids à vide <b>seca 750</b>	env. 3,5 kg
Dimensions <b>seca 760/761</b> <ul style="list-style-type: none"><li>• Profondeur</li><li>• Largeur</li><li>• Hauteur</li></ul>	470 mm 303 mm 118 mm
Dimensions <b>seca 762</b> <ul style="list-style-type: none"><li>• Profondeur</li><li>• Largeur</li><li>• Hauteur</li></ul>	470 mm 303 mm 118 mm
Poids à vide <b>seca 760/761/762</b>	env. 3,5 kg

<b>Caractéristiques techniques générales</b>	
Plage de températures <ul style="list-style-type: none"> <li>• Fonctionnement</li> <li>• Stockage</li> <li>• Transport</li> </ul>	+10 °C à +40 °C (50 °F à 104 °F) -10 °C à +65 °C (14 °F à 149 °F) -10 °C à +65 °C (14 °F à 149 °F)
Pression atmosphérique <ul style="list-style-type: none"> <li>• Fonctionnement</li> <li>• Stockage</li> <li>• Transport</li> </ul>	700 - 1060 hPa 700 - 1060 hPa 700 - 1060 hPa
Humidité de l'air <ul style="list-style-type: none"> <li>• Fonctionnement</li> <li>• Stockage</li> <li>• Transport</li> </ul>	30 % - 80 % sans condensation 0 % - 95 % sans condensation 0 % - 95 % sans condensation
Dispositif médical selon la directive 93/42/CEE	Classe I avec fonction de mesurage

## 10.2 Caractéristiques de pesage

<b>Caractéristiques de pesage seca 761</b>	
Étalonnage selon la directive 2014/31/UE	Classe IIII
Charge max.	150 kg
Charge min.	10 kg
Graduation	1 kg
Plage de mise à zéro, f.	20 kg
Précision lors du premier étalonnage : <ul style="list-style-type: none"> <li>• 10 kg jusqu'à 50 kg</li> <li>• 50 kg jusqu'à 150 kg</li> </ul>	±0,5 kg ±1 kg

<b>Caractéristiques de pesage seca 750/760/762</b>	
Charge max.	150 kg / 320 lbs / 23 sts
Charge min.	10 kg / 20 lbs / 1 sts
Graduation <b>seca 750/760</b>	1 kg / 1 lbs / 1 lbs
Graduation <b>seca 762</b>	0,5 kg / 1 lbs / 1 lbs
Plage de mise à zéro, f.	20 kg / 45 lbs / 3 sts
Précision: <ul style="list-style-type: none"> <li>• 10 kg jusqu'à 80 kg</li> <li>• 80 kg jusqu'à 150 kg</li> <li>• 20 lbs jusqu'à 180 lbs</li> <li>• 180 lbs jusqu'à 320 lbs</li> <li>• 1 sts jusqu'à 12 sts</li> <li>• 12 sts jusqu'à 23 sts</li> </ul>	±1 kg ±1,25 % ±2,2 lbs ±1,25 % ±0,2 sts ±1,25 %

## 10.3 Cadran de conversion

Certains modèles indiquent les valeurs mesurées uniquement en livres (« lbs »). Pour ces modèles, vous pouvez utiliser le cadran de conversion pour convertir les valeurs en kg.

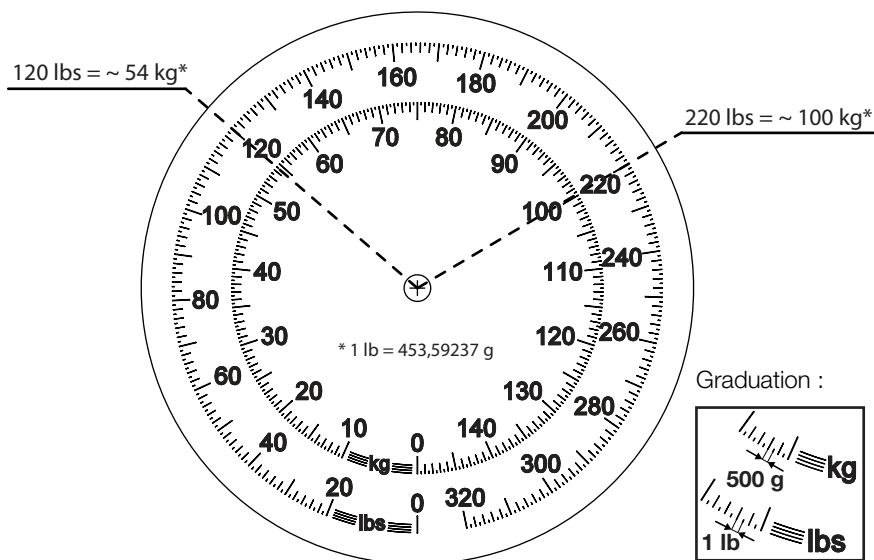

## 11. MISE AU REBUT

Cet appareil est fabriqué à partir de matières premières de haute qualité qui sont réutilisables. Assurez la mise au rebut de l'appareil conformément aux lois et dispositions locales de votre pays.

## 12. GARANTIE

Une garantie de deux ans à compter de la date de livraison est accordée pour les défauts de matière ou de fabrication. Cette garantie ne s'applique pas aux pièces amovibles, comme par ex. les piles, les câbles, les blocs d'alimentation, les accus, etc. Les défauts couverts par la garantie sont réparés gratuitement sur présentation de la facture d'achat par le client. Aucune autre demande de réparation ne peut être prise en compte. Les frais de transport sont à la charge du client si l'appareil n'est pas installé à la même adresse

que celle du client. En cas de dommages dus au transport, le cas de garantie peut être invoqué uniquement si l'emballage d'origine complet a été utilisé pour les transports et si la balance a été immobilisée et fixée conformément à l'emballage initial. Tous les éléments de l'emballage doivent par conséquent être conservés.

Aucun cas de garantie ne peut être invoqué si l'appareil est ouvert par des personnes qui ne sont pas explicitement autorisées par seca.

Pour les cas de garantie, veuillez vous adresser à votre filiale seca ou au revendeur auprès duquel vous avez acquis le produit.

## **13.CERTIFICAT DE CONFORMITÉ**



Nous, soussignés seca gmbh & co. kg, certifions par la présente que le produit satisfait aux dispositions des directives européennes applicables. Le texte intégral de la déclaration de conformité est disponible sous : [www.seca.com](http://www.seca.com).



# INDICE

<b>1. Descrizione dell'apparecchio</b> . . .	<b>64</b>	4.3 Utilizzo del distanziatore dalla parete . . . . .	72
1.1 Destinazione d'uso . . . . .	64	4.4 Allineamento della bilancia . . .	72
1.2 Descrizione del funzionamento . . . . .	64	<b>5. Pesatura</b> . . . . .	<b>72</b>
1.3 Qualifica dell'utilizzatore . . . . .	64	5.1 Regolazione dello strumento di misura . . . . .	73
<b>2. Informazioni sulla sicurezza</b> . . .	<b>65</b>	5.2 Pesatura . . . . .	73
2.1 Indicazioni per la sicurezza utilizzate nelle presenti istruzioni per l'uso . . . . .	65	<b>6. Trattamento igienico</b> . . . . .	<b>74</b>
2.2 Indicazioni basilari per la sicurezza . . . . .	65	6.1 Pulizia . . . . .	74
Utilizzo dell'apparecchio . . . . .	65	Pulizia dell'alloggiamento . . . . .	74
Come evitare infezioni . . . . .	66	Pulizia della scala dell'anello della scala . . . . .	74
Come evitare lesioni . . . . .	66	6.2 Disinfezione . . . . .	75
Come evitare danni all'apparecchio . . . . .	67	6.3 Sterilizzazione . . . . .	76
Utilizzo dei risultati delle misurazioni . . . . .	67	<b>7. Controllo del funzionamento</b> . . .	<b>76</b>
Utilizzo del materiale di imballaggio . . . . .	68	<b>8. Cosa fare, se ...?</b> . . . . .	<b>77</b>
<b>3. Panoramica</b> . . . . .	<b>69</b>	<b>9. Manutenzione/verifica metrologica</b> . . . . .	<b>78</b>
3.1 Elementi di comando . . . . .	69	9.1 Informazioni sulla manutenzione (seca 750/760/762) . . . . .	78
3.2 Indicazioni sull'apparecchio e sulla targhetta del modello . . .	69	9.2 Informazioni sulla verifica metrologica (seca 761) . . . . .	78
3.3 Indicazioni sull'imballaggio . . .	70	<b>10. Dati tecnici</b> . . . . .	<b>79</b>
<b>4. Prima di cominciare veramente</b> . . . . .	<b>71</b>	10.1 Dati tecnici generali . . . . .	79
4.1 Rimozione del perno di sicurezza . . . . .	71	10.2 Dati di pesatura tecnici . . . . .	79
4.2 Rimozione del fermo di trasporto . . . . .	71	10.3 Convertitore . . . . .	81
		<b>11. Smaltimento</b> . . . . .	<b>82</b>
		<b>12. Garanzia</b> . . . . .	<b>82</b>
		<b>13. Dichiarazione di conformità</b> . . .	<b>82</b>

# 1. DESCRIZIONE DELL'APPARECCHIO

## 1.1 Destinazione d'uso

---

La bilancia meccanica a quadrante circolare seca viene impiegata principalmente negli ospedali, in ambulatori medici e in istituzioni di cura con ricovero in conformità alle norme nazionali.

La bilancia serve alla determinazione tradizionale del peso, nonché dello stato nutrizionale generale e aiuta il medico curante a formulare una diagnosi o a prendere una decisione sulla terapia.

Per formulare una diagnosi corretta, oltre alla rilevazione del peso, il medico deve prescrivere ulteriori accertamenti mirati e tenere in considerazione i loro risultati.

## 1.2 Descrizione del funzionamento

---

Nelle bilance meccaniche la rilevazione del peso avviene mediante un sistema con leva di carico.

Prima di ogni pesatura è possibile regolare manualmente il punto zero con l'apposita rotellina.

Le bilance tarate sono fornite con una scala in kg.

A seconda del modello, le bilance non tarate sono disponibili con una scala in kg, in lbs, in kg/lbs oppure in kg/sts.

## 1.3 Qualifica dell'utilizzatore

---

L'apparecchio deve essere utilizzato esclusivamente da personale medico.



## 2. INFORMAZIONI SULLA SICUREZZA

### 2.1 Indicazioni per la sicurezza utilizzate nelle presenti istruzioni per l'uso

---

**PERICOLO!**

Indica una situazione di estremo pericolo. La mancata osservanza di questa indicazione comporta lesioni gravi irreversibili o mortali.

**AVVERTENZA!**

Indica una situazione di estremo pericolo. La mancata osservanza di questa indicazione può causare lesioni gravi irreversibili o mortali.

**CAUTELA!**

Indica una situazione di pericolo. La mancata osservanza di questa indicazione può causare lesioni da entità leggera a media.

**ATTENZIONE!**

Indica un possibile utilizzo errato dell'apparecchio. La mancata osservanza di questa indicazione può causare danni all'apparecchio o risultati di misura errati.

**INDICAZIONE:**

contiene informazioni aggiuntive relative all'utilizzo dell'apparecchio.

### 2.2 Indicazioni basilari per la sicurezza

---

**Utilizzo  
dell'apparecchio**

- Rispettare le indicazioni contenute in queste istruzioni per l'uso.
- Conservare con cura le presenti istruzioni per l'uso. Le istruzioni per l'uso sono parte integrante dell'apparecchio e devono essere sempre disponibili.

**CAUTELA****Pericolo di lesioni al paziente e di danni all'apparecchio**

- Fare eseguire interventi di manutenzione e di ritaratura a intervalli regolari, come descritto nel corrispondente paragrafo delle istruzioni per l'uso dell'apparecchio.

- ▶ Non è ammesso apportare modifiche tecniche all'apparecchio. L'apparecchio non contiene componenti che possono essere riparati dall'utilizzatore. Fare eseguire i lavori di manutenzione e di riparazione solo da partner di seca assistenza autorizzati. Il partner di assistenza più vicino è reperibile su [www.seca.com](http://www.seca.com) oppure inviando una e-mail all'indirizzo [service@seca.com](mailto:service@seca.com).
- ▶ Utilizzare esclusivamente accessori e ricambi originali seca. In caso contrario, seca non fornisce alcuna garanzia.

## Come evitare infezioni



### **AVVERTENZA!**

#### **Pericolo di infezioni**

- ▶ Lavarsi le mani prima e dopo ogni misurazione per evitare il rischio di contaminazioni crociate e ridurre le infezioni nosocomiali.
- ▶ Sottoporre regolarmente l'apparecchio a trattamento igienico, come descritto nel corrispondente paragrafo di questo documento.
- ▶ Assicurarsi che il paziente non abbia alcuna malattia infettiva.
- ▶ Assicurarsi che il paziente non abbia ferite aperte o alterazioni cutanee infettive che potrebbero entrare in contatto con l'apparecchio.

## Come evitare lesioni



### **AVVERTENZA!**

#### **Lesioni a seguito di caduta**

- ▶ Assicurarsi che l'apparecchio sia collocato su un fondo solido e piano.
- ▶ Sorreggere i pazienti con capacità motorie limitate mentre salgono e scendono dalla bilancia.
- ▶ Utilizzare la bilancia soltanto con pazienti in grado di sostenersi autonomamente durante la pesatura.
- ▶ Assicurarsi che il paziente non salga direttamente sui bordi della piattaforma di pesatura e non scenda da essi.
- ▶ Assicurarsi che il paziente salga sulla piattaforma di pesatura e scenda da essa lentamente e con sicurezza.

**AVVERTENZA!****Pericolo di scivolamento**

- ▶ Assicurarsi che la piattaforma di pesatura sia asciutta prima che il paziente vi salga sopra.
- ▶ Assicurarsi che il paziente abbia i piedi asciutti prima di salire sulla piattaforma di pesatura.
- ▶ Assicurarsi che il paziente salga sulla piattaforma di pesatura e scenda da essa lentamente e con sicurezza.

**Come evitare danni all'apparecchio****ATTENZIONE!****Danni all'apparecchio**

- ▶ Non fare cadere l'apparecchio.
- ▶ Non esporre l'apparecchio a forti urti o vibrazioni.
- ▶ Effettuare a intervalli regolari un controllo del funzionamento, come descritto nel corrispondente paragrafo di questo documento. Non utilizzare l'apparecchio se non funziona correttamente o è danneggiato.
- ▶ Detergenti aggressivi possono danneggiare le superfici. Utilizzare soltanto un panno morbido, eventualmente inumidito con acqua e sapone delicato.
- ▶ Utilizzare esclusivamente disinfettanti per superfici delicate acquistabili presso i rivenditori specializzati.

**Utilizzo dei risultati delle misurazioni****AVVERTENZA!****Pericolo di lesioni al paziente**

Questo apparecchio **non** è un apparecchio diagnostico. L'apparecchio aiuta il medico curante a formulare una diagnosi.

- ▶ Per formulare una diagnosi corretta e prendere una decisione sulla terapia, il medico curante deve prescrivere ulteriori accertamenti mirati e tenere in considerazione i loro risultati.
- ▶ La responsabilità della diagnosi e delle terapie conseguenti è del medico curante.



### **CAUTELA!**

#### **Pericolo di lesioni al paziente**

Per evitare interpretazioni errate, i risultati di misura per scopi medici devono essere visualizzati e utilizzati esclusivamente in unità SI (peso: chilogrammi, lunghezza: metri).

- ▶ Utilizzare i risultati di misura esclusivamente in unità SI.
- ▶ L'utilizzatore è l'unico responsabile per l'impiego di risultati di misura in unità diverse da SI.
- ▶ Se la bilancia non mostra le unità SI è possibile utilizzare il convertitore in questo documento.

### **ATTENZIONE!**

#### **Valori di misura non plausibili**

- ▶ Prima di salvare e riutilizzare i valori di misura rilevati con l'apparecchio (ad es. in un software PC seca o in un sistema informatico ospedaliero), assicurarsi che i valori di misura siano plausibili.
- ▶ Prima di trasmettere e riutilizzare i valori di misura a un software PC seca o a un sistema informatico ospedaliero, assicurarsi che i valori di misura siano plausibili e siano assegnati al paziente corretto.

## **Utilizzo del materiale di imballaggio**



### **AVVERTENZA!**

#### **Pericolo di soffocamento**

Il materiale di imballaggio costituito da pellicole in plastica (borse) rappresenta un pericolo di soffocamento.

- ▶ Conservare il materiale di imballaggio fuori dalla portata dei bambini.
- ▶ Se il materiale di imballaggio originale non è più disponibile, utilizzare esclusivamente borse in plastica perforate, per ridurre il pericolo di soffocamento. Utilizzare se possibile materiali riciclabili.

### **INDICAZIONE:**

conservare il materiale di imballaggio originale per l'utilizzo successivo (ad es. resa per la manutenzione).

## 3. PANORAMICA

### 3.1 Elementi di comando

seca 750:

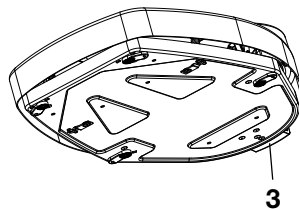
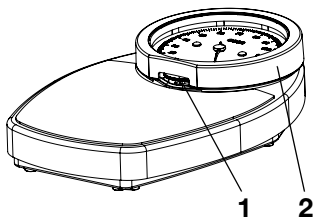



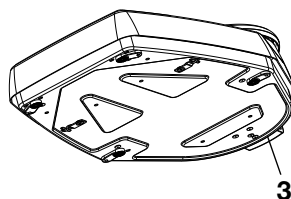
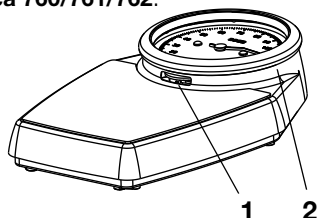



seca 760/761/762:



N.	Elemento di comando	Funzione
1	Rotellina di regolazione	Per regolare lo strumento di lettura
2	Anello della scala	<ul style="list-style-type: none"> <li>• Protegge lancetta e quadrante</li> <li>• Rimovibile per operazioni di pulizia (non su <b>seca 750</b>)</li> </ul>
3	Fermo di trasporto	<ul style="list-style-type: none"> <li>• Evita il movimento relativo tra la piattaforma di pesatura e la parte inferiore dell'alloggiamento durante il trasporto</li> <li>• Utilizzabile come distanziatore dalla parete</li> </ul>



### 3.2 Indicazioni sull'apparecchio e sulla targhetta del modello

Testo/Simbolo	Significato
	Nome e indirizzo del produttore, data di produzione
	Numero modello
	Numero di serie, progressivo
<b>GAL</b>	Valore in $m/s^2$ (modelli tarati) <ul style="list-style-type: none"> <li>• Indica l'accelerazione di gravità sulla terra</li> <li>• Varia a seconda del luogo</li> </ul>

Testo/Simbolo	Significato
<b>ProdID</b>	Numero di identificazione prodotto, progressivo
<b>Approval Type</b>	Certificato di approvazione del tipo
	Rispettare le istruzioni per l'uso
e	Valore in unità di massa, utilizzato per la classificazione e la taratura delle bilance (modelli tarati)
d	Valore in unità corrispondente alla differenza tra due valori visualizzati uno dopo l'altro
	Bilancia della categoria di taratura IIII in base alla direttiva 2014/31/UE
	<ul style="list-style-type: none"> <li>• Unità della scala graduata (qui: kg)</li> <li>• Per ragioni tecniche, il campo della scala inferiore al carico minimo non è in grado di fornire risultati di misura significativi.</li> </ul>
	<p>L'apparecchio è conforme alle direttive UE.</p> <ul style="list-style-type: none"> <li>• <b>M</b>: Marchio di conformità alla direttiva 2014/31/UE sugli strumenti per pesare a funzionamento non automatico (modelli tarati)</li> <li>• <b>18</b>: (Esempio: 2018), anno in cui è stata eseguita la valutazione di conformità e apportata la marcatura CE (modelli tarati)</li> <li>• <b>0102</b>: ente notificato metrologia (modelli tarati)</li> <li>• <b>0123</b>: ente notificato prodotti medicali</li> </ul>

### 3.3 Indicazioni sull'imballaggio

	Proteggere dall'umidità
	Frecce indicanti il lato superiore del prodotto Trasportare e conservare in posizione dritta
	Fragile Non lanciare o fare cadere
	Temperatura min. e max. ammessa per il trasporto e lo stoccaggio
	Umidità dell'aria min. e max. ammessa per il trasporto e lo stoccaggio
	Non sterile

	Non riutilizzare
	Aprire qui la confezione
	Il materiale di imballaggio può essere conferito a un programma di riciclaggio

## 4. PRIMA DI COMINCIARE VERAMENTE ...

### 4.1 Rimozione del perno di sicurezza

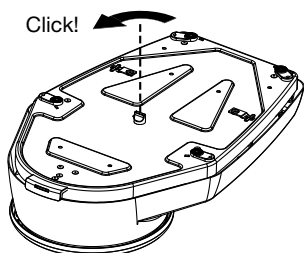

1. Ruotare il perno di sicurezza sul fondo dell'alloggiamento di un quarto di giro in senso antiorario.

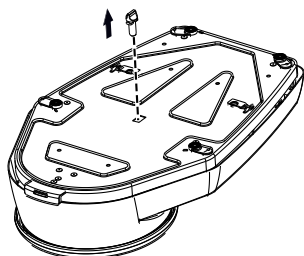

2. Estrarre il perno di sicurezza.

**INDICAZIONE:**

Conservare il perno di sicurezza per successivi trasporti della bilancia.

### 4.2 Rimozione del fermo di trasporto

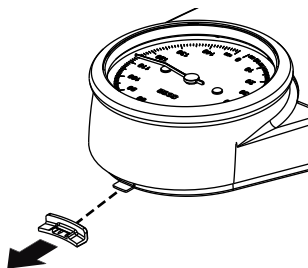

- Rimuovere il fermo di trasporto dalla parte inferiore dell'alloggiamento.

**INDICAZIONE:**

- Conservare il fermo di trasporto per successivi trasporti della bilancia.
- È possibile utilizzare il fermo di trasporto come distanziatore dalla parete come descritto nel paragrafo "Utilizzo del distanziatore dalla parete".

## 4.3 Utilizzo del distanziatore dalla parete

Se si intende posizionare la bilancia nei pressi di una parete, è consigliabile utilizzare il fermo di trasporto come distanziatore dalla parete (vedere paragrafo "Rimozione del fermo di trasporto"). In tal modo si eviterà che la piattaforma di pesatura entri in contatto con la parete alterando i risultati di misura.

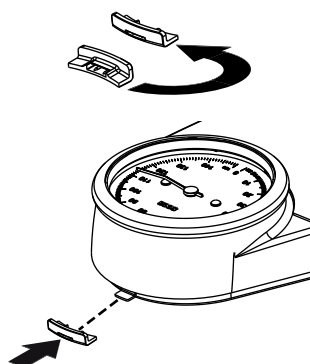

1. Orientare il fermo di trasporto come illustrato nel disegno a fianco.
2. Inserire il fermo di trasporto nella parte inferiore dell'alloggiamento.

## 4.4 Allineamento della bilancia

### **ATTENZIONE!!**

#### **Misurazione errata a seguito di accoppiamento**

Rivestimenti morbidi per pavimenti, come ad esempio tappeti, possono alterare i risultati di misura.

- ▶ Posizionare la bilancia in modo che tocchi il fondo esclusivamente con i piedini.
- ▶ Posizionare la bilancia su un fondo solido e piano.

## 5. PESATURA



### **CAUTELA!**

#### **Danni alle persone**

Prima di ogni utilizzo verificare il corretto funzionamento dell'apparecchio come descritto nel paragrafo "Controllo del funzionamento" a pagina 76.



## 5.1 Regolazione dello strumento di misura

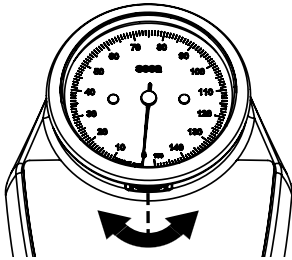

Per ottenere valori di misura significativi, prima di ogni utilizzo occorre assicurarsi che la lancetta della bilancia indichi lo "0".

1. Accertarsi che la bilancia non sia carica.
2. Verificare la posizione corrente della lancetta.
3. Ruotare la rotellina finché la lancetta non indica lo "0".
  - Rotazione in senso orario: la lancetta si muove in senso antiorario
  - Rotazione in senso antiorario: la lancetta si muove in senso orario

## 5.2 Pesatura

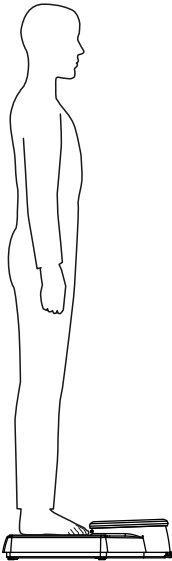

### CAUTELA!

#### Lesioni al paziente a seguito di caduta

Le persone con mobilità limitata possono cadere mentre cercano di salire o scendere dalla bilancia.

- ▶ Sorreggere le persone con mobilità limitata mentre salgono o scendono dalla bilancia.
- ▶ Utilizzare la bilancia soltanto con pazienti in grado di sostenersi autonomamente durante la pesatura.

1. Assicurarsi che la lancetta della bilancia indichi lo "0".
2. Chiedere al paziente di salire sulla bilancia e di restare fermo.
3. Leggere il risultato di misura.

### INDICAZIONE:

Se la bilancia mostra soltanto i valori di misura in "lbs" è possibile utilizzare il convertitore a pagina 81 per convertire i valori di misura in kg.

4. Chiedere al paziente di scendere dalla bilancia.

## 6. TRATTAMENTO IGIENICO

### ATTENZIONE!

#### Danni all'apparecchio

L'utilizzo di detersivi e disinfettanti non adatti può provocare danni alle superfici delicate dell'apparecchio.

- ▶ Utilizzare esclusivamente disinfettanti privi di cloro e di alcol, specificatamente indicati per il vetro acrilico e altre superfici delicate (principio attivo: ad es. composti di ammonio quaternari).
- ▶ Non utilizzare alcol o benzina.
- ▶ Utilizzare esclusivamente disinfettanti per superfici delicate acquistabili presso i rivenditori specializzati.

### 6.1 Pulizia

---

#### Pulizia dell'alloggiamento

- ▶ Pulire secondo necessità le superfici dell'apparecchio con un panno morbido, inumidito con acqua e sapone delicato.

#### Pulizia della scala dell'anello della scala

La rimozione dell'anello della scala dalla piattaforma di pesatura consente di pulire la scala e l'interno dell'anello della scala (non su **seca 750**).

1. Ruotare l'anello della scala in senso antiorario.

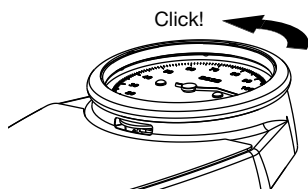

2. Rimuovere l'anello della scala.

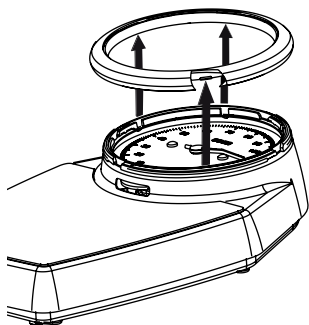

### ATTENZIONE!

#### Danni all'apparecchio

La lancetta e la scala sono facilmente accessibili una volta rimosso l'anello della scala. Eventuali danni a questi componenti impedirebbero di ottenere risultati significativi.

- ▶ Assicurarsi pertanto che la lancetta e la scala non vengano danneggiate durante la pulizia.

3. Pulire i seguenti componenti con un panno morbido inumidito con acqua e sapone delicato.
  - Scala
  - Interno dell'anello della scala
4. Riposizionare l'anello della scala sull'alloggiamento.

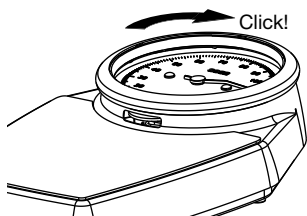
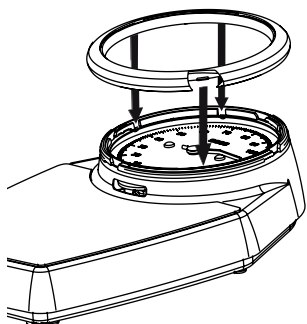

5. Serrare l'anello della scala in senso orario.

## 6.2 Disinfezione

1. Accertarsi che il disinfettante sia adatto per superfici delicate e vetro acrilico.
2. Rispettare le istruzioni per l'uso del prodotto disinfettante.

3. Disinfettare l'apparecchio a intervalli regolari con un panno morbido, inumidito con un disinfettante adatto.

<b>Scadenza</b>	<b>Componente</b>
<b>Prima</b> di ogni misurazione con contatto diretto con la pelle	Piattaforma di pesatura
<b>Dopo</b> di ogni misurazione con contatto diretto con la pelle	Piattaforma di pesatura
All'occorrenza	Anello della scala e vetro protettivo

## 6.3 Sterilizzazione

---

La sterilizzazione dell'apparecchio non è ammessa.

## 7. CONTROLLO DEL FUNZIONAMENTO

- Prima di ogni utilizzo effettuare un controllo del funzionamento.

Rientrano in un controllo del funzionamento completo:

- Controllo della visibilità e del funzionamento degli indicatori
- Controllo del funzionamento di tutti gli elementi di comando descritti nel capitolo "Panoramica".

Qualora durante il controllo di funzionamento si riscontrassero guasti o anomalie, cercare dapprima di eliminare il guasto come descritto nel capitolo "Cosa fare, se ...?".

**CAUTELA!****Danni alle persone**

Qualora durante il controllo di funzionamento si riscontrassero guasti o anomalie non eliminabili come descritto nel capitolo "Cosa fare, se ...?", non utilizzare l'apparecchio.

- ▶ Fare riparare l'apparecchio dal servizio di assistenza secca o da un partner di assistenza autorizzato.
- ▶ Osservare quanto descritto nel paragrafo "Manutenzione/verifica metrologica" a pagina 78.

## 8. COSA FARE, SE ...?

Anomalia	Causa/eliminazione
<b>... se la bilancia non mostra alcun valore di peso?</b>	L'apparecchio non è operativo - Rimuovere il fermo di trasporto
<b>... se la bilancia non mostra un valore di peso plausibile?</b>	<ul style="list-style-type: none"> <li>• Prima della pesata la lancetta non indicava lo "0"</li> <li>- Regolare lo strumento di misura</li> <li>• Accoppiamento: la bilancia tocca ad es. una parete oppure il paziente si sorregge alla parete.</li> <li>- Aumentare la distanza dalla parete</li> <li>- Utilizzare il fermo di trasporto come distanziatore dalla parete</li> <li>- Pregare il paziente di sostenersi autonomamente</li> </ul>

## 9. MANUTENZIONE/VERIFICA METROLOGICA

### 9.1 Informazioni sulla manutenzione (seca 750/760/762)

---

Il prodotto deve essere installato correttamente e sottoposto a manutenzione a intervalli regolari. In base alla frequenza di utilizzo, raccomandiamo di eseguire una manutenzione con intervalli da 3 a 5 anni.

#### **ATTENZIONE!**

##### **Misurazioni errate a seguito di manutenzione non conforme**

- ▶ Fare eseguire i lavori di manutenzione e di riparazione solo da partner di assistenza autorizzati.
- ▶ Il partner di assistenza più vicino a voi lo trovate sul sito [www.seca.com](http://www.seca.com) oppure potete inviare una e-mail all'indirizzo [service@seca.com](mailto:service@seca.com).

### 9.2 Informazioni sulla verifica metrologica (seca 761)

---

Prima di eseguire una taratura dell'apparecchio si consiglia di fare eseguire una manutenzione.

#### **ATTENZIONE!**

##### **Misurazioni errate a seguito di manutenzione non conforme**

- ▶ Fare eseguire i lavori di manutenzione e di riparazione solo da partner di assistenza autorizzati.
- ▶ Il partner di assistenza più vicino a voi lo trovate sul sito [www.seca.com](http://www.seca.com) oppure potete inviare una e-mail all'indirizzo [service@seca.com](mailto:service@seca.com).

Fare eseguire una taratura in base alle disposizioni giuridiche nazionali da parte di personale autorizzato.

Una taratura è comunque necessaria se uno o più bolli di sicurezza sono danneggiati.

## 10. DATI TECNICI

### 10.1 Dati tecnici generali

Dati tecnici generali	
Dimensioni <b>seca 750</b> • Profondità • Larghezza • Altezza	477 mm 317 mm 117 mm
Peso proprio <b>seca 750</b>	Circa 3,5 kg
Dimensioni <b>seca 760/761</b> • Profondità • Larghezza • Altezza	470 mm 303 mm 118 mm
Dimensioni <b>seca 762</b> • Profondità • Larghezza • Altezza	470 mm 303 mm 118 mm
Peso proprio <b>seca 760/761/762</b>	Circa 3,5 kg
Campo di temperature • Esercizio • Stoccaggio • Trasporto	+10 °C da +40 °C (50 °F da 104 °F) -10 °C da +65 °C (14 °F da 149 °F) -10 °C da +65 °C (14 °F da 149 °F)
Pressione atmosferica • Esercizio • Stoccaggio • Trasporto	700 - 1060 hPa 700 - 1060 hPa 700 - 1060 hPa
Umidità dell'aria • Esercizio • Stoccaggio • Trasporto	30 % - 80 % senza formazione di condensa 0 % - 95 % senza formazione di condensa 0 % - 95 % senza formazione di condensa
Prodotto medicale conforme alla direttiva 93/42/CEE	Classe I con funzione di misura

### 10.2 Dati di pesatura tecnici

Dati di pesatura tecnici seca 761	
Taratura secondo la direttiva 2014/31/UE	Classe IIII
Carico massimo	150 kg
Carico minimo	10 kg
Passo	1 kg

<b>Dati di pesatura tecnici seca 761</b>	
Campo di azzeramento m.	20 kg
Precisione nella prima taratura:	
• 10 kg fino a 50 kg	±0,5 kg
• 50 kg fino a 150 kg	±1 kg

<b>Dati di pesatura tecnici seca 750/760/762</b>	
Carico massimo	150 kg / 320 lbs / 23 sts
Carico minimo	10 kg / 20 lbs / 1 sts
Passo <b>seca 750/760</b>	1 kg / 1 lbs / 1 lbs
Passo <b>seca 762</b>	0,5 kg / 1 lbs / 1 lbs
Campo di azzeramento m.	20 kg / 45 lbs / 3 sts
Precisione:	
• 10 kg fino a 80 kg	±1 kg
• 80 kg fino a 150 kg	±1,25 %
• 20 lbs fino a 180 lbs	±2,2 lbs
• 180 lbs fino a 320 lbs	±1,25 %
• 1 sts fino a 12 sts	±0,2 sts
• 12 sts fino a 23 sts	±1,25 %



## 10.3 Convertitore

Alcuni modelli mostrano i valori di misura esclusivamente in "lbs". Per questi modelli è possibile utilizzare il seguente convertitore per convertire i valori di misura in kg.

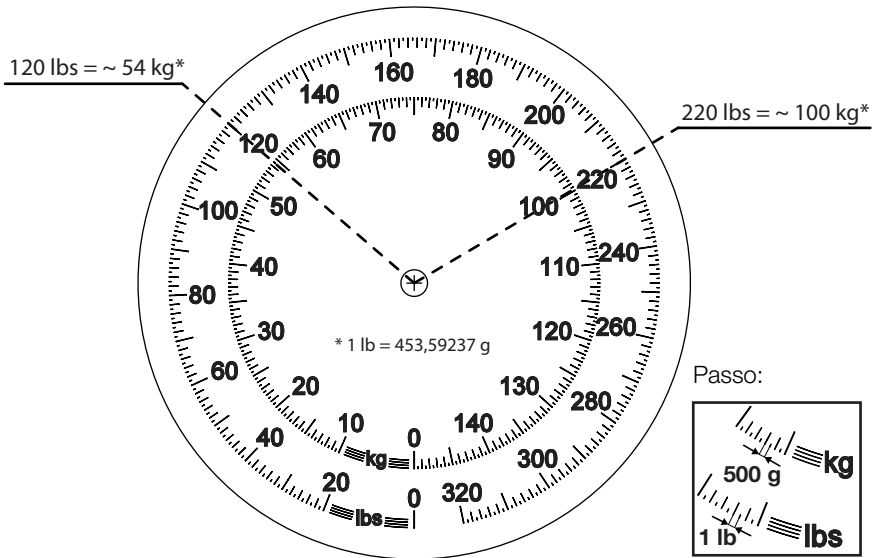

## 11. SMALTIMENTO

Questo apparecchio si compone di materie prime ricercate che possono essere riutilizzate. Smaltire l'apparecchio in conformità alle leggi locali e ai regolamenti vigenti nel proprio paese.

## 12. GARANZIA

Per difetti riconducibili a errori di fabbricazione e relativi al materiale, l'azienda fornisce una garanzia di due anni a partire dalla consegna. Tutte le parti mobili, come ad es. le batterie, i cavi, gli alimentatori, gli accumulatori, ecc., sono esclusi dalla garanzia. I difetti che rientrano nella garanzia verranno eliminati gratuitamente per i clienti, dietro presentazione della prova d'acquisto. Non verranno prese in considerazione altre rivendicazioni. I costi per il trasporto di andata e ritorno sono a carico del cliente se l'apparecchio si trova in un luogo diverso da quello della sede del cliente. Nel caso di danni dovuti al trasporto è possibile fare valere i diritti di garanzia solo se per il trasporto è stato utilizzato l'imballo originale completo e la bilancia è stata assicurata e fissata conformemente allo stato d'imballaggio originale. Conservare pertanto tutte le parti dell'imballo.

Non sussiste alcuna garanzia se l'apparecchio viene aperto da persone non espressamente autorizzate da seca.

Si prega di rivolgersi, per i casi coperti da garanzia, alla propria filiale seca o al rivenditore presso il quale è stato acquistato il prodotto.

## 13. DICHIARAZIONE DI CONFORMITÀ



Con la presente seca gmbh & co. kg dichiara che il prodotto è conforme alle disposizioni vigenti delle direttive europee applicabili. Il testo completo della dichiarazione di conformità è reperibile su: [www.seca.com](http://www.seca.com).

# ÍNDICE

<b>1. Descripción del aparato</b> . . . . .	<b>84</b>
1.1 Uso previsto . . . . .	84
1.2 Descripción del funcionamiento . . . . .	84
1.3 Cualificación del usuario . . . . .	84
<b>2. Información de seguridad</b> . . . . .	<b>85</b>
2.1 Indicaciones de seguridad en estas instrucciones de uso . . . . .	85
2.2 Indicaciones de seguridad básicas . . . . .	85
Manejo del aparato . . . . .	85
Prevención de infecciones . . . . .	86
Prevención de lesiones . . . . .	86
Prevención de daños en el aparato . . . . .	87
Manejo de los resultados de la medición . . . . .	87
Manejo del material de embalaje . . . . .	88
<b>3. Vista general</b> . . . . .	<b>89</b>
3.1 Elementos de mando . . . . .	89
3.2 Indicaciones en el aparato y en la placa de identificación . . . . .	89
3.3 Indicación en el embalaje . . . . .	90
<b>4. Antes de empezar</b> . . . . .	<b>91</b>
4.1 Retirar el pasador de seguridad . . . . .	91
4.2 Retirar el seguro para el transporte . . . . .	92
4.3 Encajar el distanciador respecto a la pared . . . . .	92
4.4 Nivelar la báscula . . . . .	92
<b>5. Pesaje</b> . . . . .	<b>93</b>
5.1 Ajuste el visor . . . . .	93
5.2 Realizar el proceso de pesaje . . . . .	94
<b>6. Preparación higiénica</b> . . . . .	<b>95</b>
6.1 Limpieza . . . . .	95
Limpieza de la carcasa . . . . .	95
Limpieza del anillo graduado y la escala . . . . .	95
6.2 Desinfección . . . . .	96
6.3 Esterilización . . . . .	97
<b>7. Control del funcionamiento</b> . . . . .	<b>97</b>
<b>8. ¿Qué hacer cuando ...</b> . . . . .	<b>98</b>
<b>9. Mantenimiento/calibrado</b> . . . . .	<b>99</b>
9.1 Información sobre el mantenimiento (seca 750/760/762) . . . . .	99
9.2 Información sobre el calibrado (seca 761) . . . . .	99
<b>10. Datos técnicos</b> . . . . .	<b>100</b>
10.1 Datos técnicos generales . . . . .	100
10.2 Datos técnicos de pesaje . . . . .	101
10.3 Ayuda de conversión . . . . .	102
<b>11. Aparato</b> . . . . .	<b>103</b>
<b>12. Garantía</b> . . . . .	<b>103</b>
<b>13. Declaración de conformidad</b> . . . . .	<b>103</b>

# 1. DESCRIPCIÓN DEL APARATO

## 1.1 Uso previsto

---

La báscula mecánica con escala circular seca se utiliza conforme a las normas nacionales principalmente en hospitales, consultas médicas y centros de cuidado estacionarios.

La báscula sirve para determinar de forma convencional el peso y el estado general de alimentación, y ayuda al médico responsable del tratamiento a elaborar un diagnóstico o decidir un tratamiento.

Para elaborar un diagnóstico exacto, además de calcular el peso, el médico responsable del tratamiento debe realizar más estudios sistemáticos y tener en cuenta sus resultados.

## 1.2 Descripción del funcionamiento

---

El cálculo del peso en una báscula mecánica con escala circular tiene lugar por medio de un sistema de palanca de carga.

Antes de cada pesaje se puede ajustar el punto cero manualmente con una rueda de ajuste.

Las básculas calibradas se entregan con una escala en kg.

Las básculas sin calibrar están disponibles, dependiendo del modelo, con una escala en kg, lbs, kg/lbs o una escala kg/sts.

## 1.3 Cualificación del usuario

---

El aparato solo puede ser manejado por personal médico especializado.

## 2. INFORMACIÓN DE SEGURIDAD

### 2.1 Indicaciones de seguridad en estas instrucciones de uso

---

**¡PELIGRO!**

Indica una situación de peligro extremadamente elevada. Si no tiene en cuenta esta indicación, se producirán graves lesiones irreversibles o mortales.

**¡ADVERTENCIA!**

Indica una situación de peligro extremadamente elevada. Si no tiene en cuenta esta indicación, pueden producirse graves lesiones irreversibles o mortales.

**¡PRECAUCIÓN!**

Indica una situación de peligro. Si no tiene en cuenta esta indicación, pueden producirse daños en el aparato o resultados erróneos de la medición.

**¡ATENCIÓN!**

Indica un posible manejo erróneo del aparato. Si no tiene en cuenta esta indicación, pueden producirse daños en el aparato o resultados erróneos de la medición.

**NOTA:**

Contiene información adicional sobre el empleo de este aparato.

### 2.2 Indicaciones de seguridad básicas

---

**Manejo del aparato**

- Tenga en cuenta las indicaciones de estas instrucciones de uso.
- Guarde cuidadosamente las instrucciones de uso. Las instrucciones de uso forman parte del aparato y deben estar disponibles en todo momento.

**¡PRECAUCIÓN!****Peligro para el paciente, daños en el aparato**

► Haga realizar regularmente el mantenimiento y el recalibrado, tal como se describe en el apartado correspondiente de las instrucciones de uso del aparato.

- ▶ No están permitidas las modificaciones técnicas del aparato. El aparato no contiene elementos cuyo mantenimiento pueda ser realizado por el usuario. Los trabajos de mantenimiento y las reparaciones deben ser realizados únicamente por el equipo de servicio seca autorizado. El equipo de servicio más cercano lo encontrará en [www.seca.com](http://www.seca.com) o enviando un correo electrónico a [service@seca.com](mailto:service@seca.com).
- ▶ Utilice únicamente accesorios y piezas de recambio seca originales. De lo contrario, seca no asume ningún tipo de garantía.

## Prevención de infecciones



### **¡ADVERTENCIA!** **Peligro de infección**

- ▶ Lávese las manos antes y después de cada medición para reducir el riesgo de contaminación cruzada e infecciones nosocomiales.
- ▶ Prepare higiénicamente el aparato en intervalos regulares, tal como se describe en el apartado correspondiente de este documento.
- ▶ Cerciórese de que el paciente no sufre ninguna enfermedad contagiosa.
- ▶ Cerciórese de que el paciente no tiene heridas abiertas o infecciones cutáneas que puedan entrar en contacto con el aparato.

## Prevención de lesiones



### **¡ADVERTENCIA!** **Lesión por caída**

- ▶ Cerciórese de que el aparato está colocado en una superficie estable y plana.
- ▶ Ayude a las personas con motricidad limitada cuando suban y bajen de la báscula.
- ▶ Utilice esta báscula exclusivamente para personas que pueden mantenerse en pie por sí mismas durante el pesaje.
- ▶ Cerciórese de que el paciente no pise la plataforma de pesaje directamente en los bordes y de que no la abandone.
- ▶ Cerciórese de que el paciente suba y baje de forma lenta y segura a la plataforma de pesaje.

**¡ADVERTENCIA!****Peligro de resbalamiento**

- ▶ Cerciórese de que la plataforma de pesaje está seca antes de que suba el paciente.
- ▶ Cerciórese de que el paciente tenga los pies secos antes de subir a la plataforma de pesaje.
- ▶ Cerciórese de que el paciente suba y baje de forma lenta y segura a la plataforma de pesaje.

## Prevención de daños en el aparato

**¡ATENCIÓN!****Daños en el aparato**

- ▶ No deje que el aparato se caiga.
- ▶ Evite impactos fuertes o vibraciones en el aparato.
- ▶ Controle en intervalos regulares el funcionamiento, tal como se describe en el apartado correspondiente de este documento. No utilice el aparato si no funciona correctamente o está dañado.
- ▶ Los productos de limpieza agresivos pueden dañar las superficies. Utilice únicamente un paño suave, empapado, si es necesario, con una lejía jabonosa suave.
- ▶ Utilice exclusivamente desinfectantes que sean adecuados para superficies sensibles. Los desinfectantes adecuados se pueden adquirir en un comercio especializado.

## Manejo de los resultados de la medición

**¡ADVERTENCIA!****Peligro para el paciente**

Este aparato **no** es un aparato de diagnóstico. El aparato ayuda al médico responsable del tratamiento a realizar el diagnóstico.

- ▶ Para elaborar un diagnóstico exacto y para iniciar terapias, además de utilizar este aparato, el médico responsable del tratamiento debe realizar estudios sistemáticos y tener en cuenta sus resultados.
- ▶ El médico encargado del tratamiento asume la responsabilidad de los diagnósticos y las terapias que se inicien a partir de ellos.



### **¡PRECAUCIÓN!**

#### **Peligro para el paciente**

Para evitar interpretaciones erróneas, los resultados de la medición solo pueden indicarse y utilizarse exclusivamente para fines médicos en unidades SI (peso: kilogramos, longitud: metros).

- ▶ Utilice los resultados de la medición en unidades SI exclusivamente.
- ▶ Es usuario es responsable único de la utilización de los resultados de la medición en unidades que no sean SI.
- ▶ Si su báscula no puede mostrar unidades SI, puede recurrir a la ayuda de conversión de este documento.

### **¡ATENCIÓN!**

#### **Resultados de medición incoherentes**

- ▶ Antes de almacenar y seguir utilizando los valores de medición calculados con este aparato (por ejemplo, en un software de PC seca o en un sistema de información del hospital), asegúrese de que los valores de medición sean plausibles.
- ▶ Cuando se han transmitido valores de medición a un software de PC seca o a un sistema de información de hospitales, antes de seguir utilizándolos asegúrese de que los valores de medición sean plausibles y se hayan asignado al paciente correcto.

## **Manejo del material de embalaje**



### **¡ADVERTENCIA!**

#### **Peligro de asfixia**

Los materiales de embalaje de lámina de plástico (bolsas) representan un peligro de asfixia.

- ▶ Conserve el material de embalaje fuera del alcance de los niños.
- ▶ Si ya no estuviera disponible el material de embalaje original, utilice únicamente bolsas de plástico con perforaciones de seguridad para reducir el peligro de asfixia. En la medida de lo posible, utilice materiales reutilizables.

#### **NOTA:**

Conserve el material de embalaje original para el uso posterior (p. ej., envío para el mantenimiento).



### 3. VISTA GENERAL

#### 3.1 Elementos de mando

seca 750:

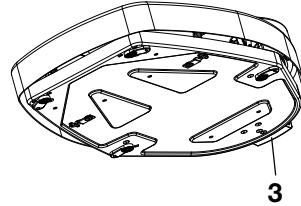
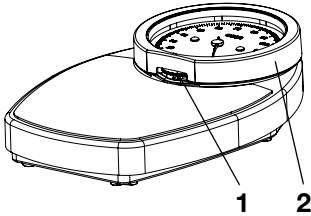



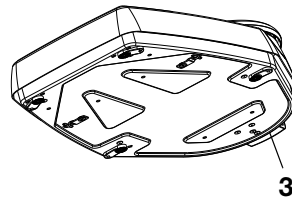
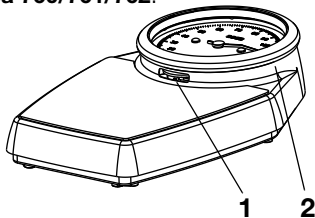

seca 760/761/762:







N.º	Elemento de mando	Función
1	Rueda de ajuste	Sirve para ajustar el visor
2	Anillo graduado	<ul style="list-style-type: none"> <li>• Protege el indicador y la esfera</li> <li>• Puede retirarse para fines de limpieza (no en la <b>seca 750</b>)</li> </ul>
3	Seguro para el transporte	<ul style="list-style-type: none"> <li>• Impide movimientos relativos entre la plataforma de pesaje y la parte inferior de la carcasa durante el transporte</li> <li>• Puede utilizarse como distanciador respecto a la pared</li> </ul>





#### 3.2 Indicaciones en el aparato y en la placa de identificación

Texto/símbolo	Significado
	Nombre y dirección del fabricante, fecha de fabricación
	Número de modelo
	Número de serie, correlativo

Texto/símbolo	Significado
<b>GAL</b>	Valor en m/s <sup>2</sup> (modelos calibrados) <ul style="list-style-type: none"> <li>• Indica la aceleración gravitacional terrestre</li> <li>• Dependiendo del emplazamiento previsto</li> </ul>
<b>ProdID</b>	Número de identificación del producto, correlativo
<b>Approval Type</b>	Denominación de tipo de la homologación de tipo
	Tener en cuenta las instrucciones de uso
e	Valor en unidades de masa que se utiliza para clasificar y calibrar una báscula (básculas calibradas)
d	Valor que indica la diferencia entre dos valores indicados consecutivos
	Báscula de la clase de calibración IIII según Directiva 2014/31/UE
	<ul style="list-style-type: none"> <li>• Unidad de la escala (aquí: kg)</li> <li>• Intervalo de la escala por debajo de la carga mínima: en este intervalo no son posibles resultados de medición con valor informativo debido a razones técnicas</li> </ul>
	<p>El aparato cumple las directivas de la UE.</p> <ul style="list-style-type: none"> <li>• <b>M</b>: Marca de conformidad según la Directiva 2014/31/UE relativa a los instrumentos de pesaje de funcionamiento no automático (modelos calibrados)</li> <li>• <b>18</b>: (Ejemplo: 2018) año en el que se realizó la evaluación de la conformidad y se aplicó la marca CE (modelos calibrados)</li> <li>• <b>0102</b>: Oficina de metrología mencionada (modelos calibrados)</li> <li>• <b>0123</b>: Oficina de productos sanitarios mencionada</li> </ul>

### 3.3 Indicación en el embalaje

	Protegerlo de la humedad
	Las flechas señalan la parte superior del producto Debe transportarse y almacenarse derecho
	Frágil No arrojarlo ni dejarlo caer
	Temperatura mín. y máx. autorizada para el transporte y el almacenamiento

	Humedad atmosférica mín. y máx. autorizada para el transporte y el almacenamiento
	No estéril
	No reutilizable
	Abrir el embalaje por aquí
	El material del embalaje se puede eliminar mediante programas de reciclaje

## 4. ANTES DE EMPEZAR ...

### 4.1 Retirar el pasador de seguridad

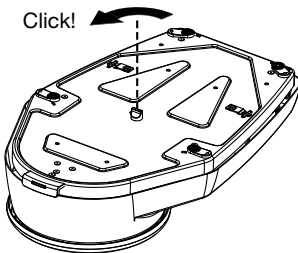

1. Gire el pasador de seguridad, situado de la parte inferior de la carcasa, un cuarto de vuelta en sentido antihorario.

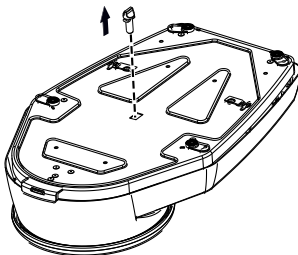

2. Retire el pasador de seguridad.

**NOTA:**

Guarde el pasador de seguridad por si tuviera que volver a transportar la báscula.

## 4.2 Retirar el seguro para el transporte

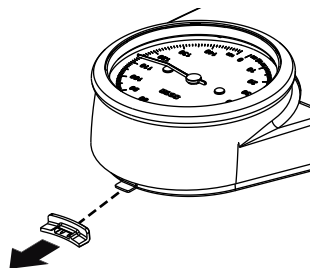

- Retire el seguro para el transporte de la parte inferior de la carcasa.

### NOTA:

- Guarde el seguro para el transporte por si ha de volver a transportar la báscula.
- Puede utilizar el seguro para el transporte como distanciador respecto a la pared (véase sección “Encajar el distanciador respecto a la pared”).

## 4.3 Encajar el distanciador respecto a la pared

Si desea instalar la báscula cerca de una pared, recomendamos utilizar el seguro para el transporte (véase sección “Retirar el seguro para el transporte”) como distanciador con respecto a la pared. De este modo, evitará que la plataforma de pesaje toque la pared y se falsee el resultado de la medición.



1. Oriente el seguro para el transporte tal como se muestra en el dibujo contiguo.
2. Encaje el seguro para el transporte en la parte inferior de la carcasa.

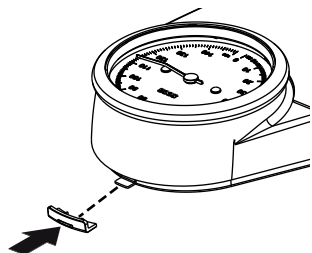

## 4.4 Nivelar la báscula

### ¡ATENCIÓN!

#### Medición errónea por transmisión parcial de fuerza

Los revestimientos de suelo blandos, como p. ej. alfombras, pueden falsear el resultado de la medición.

- Coloque la báscula de tal modo que esté en contacto con el suelo exclusivamente a través de las patas del aparato.

- Coloque la báscula sobre una base firme y lisa.

## 5. PESAJE



### ¡PRECAUCIÓN!

#### **Daños personales**

Realice un control del funcionamiento antes de cada aplicación del aparato, tal como se describe en el capítulo “Control del funcionamiento” en la página 97.

### 5.1 Ajuste el visor

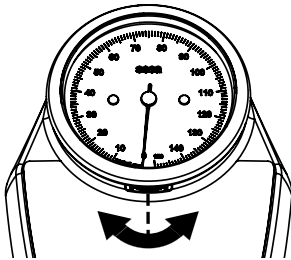

Para obtener valores de medición con valor informativo, antes de cada aplicación ha de asegurarse de que el indicador de de la balanza está en el “0”.

1. Asegúrese de que sobre la báscula no haya ningún peso.
2. Compruebe la posición del indicador en ese momento.
3. Mueva la rueda de ajuste de forma que el indicador se sitúe en “0”.
  - Giro en sentido horario: el indicador se mueve en el sentido antihorario
  - Giro en sentido antihorario: el indicador se mueve en sentido horario

## 5.2 Realizar el proceso de pesaje

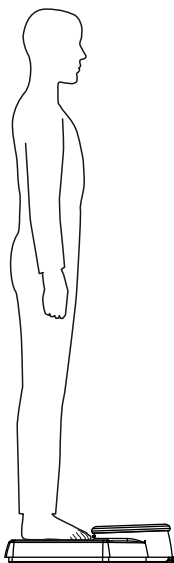

### **¡PRECAUCIÓN!**

#### **Lesión del paciente por caída**

Las personas con motricidad limitada pueden caerse cuando intentan subir o bajar de la báscula.

- ▶ Ayude a las personas con motricidad limitada cuando suban o bajen de la báscula.
- ▶ Utilice esta báscula exclusivamente para personas que pueden mantenerse en pie por sí mismas durante el pesaje.

1. Cerciérese de que el indicador de la báscula se encuentra en el "0".
2. Pida al paciente que suba a la báscula y que permanezca de pie tranquilamente.
3. Lea el resultado de la medición.

#### **NOTA:**

Si su báscula solo muestra valores de medición en lb, puede recurrir a la ayuda de conversión de la página 102 para convertirlos a kg.

4. Pida al paciente que baje de la báscula.

## 6. PREPARACIÓN HIGIÉNICA

### ¡ATENCIÓN!

#### **Daños en el aparato**

Los productos de limpieza y los desinfectantes inadecuados pueden dañar las superficies del aparato.

- ▶ Utilice exclusivamente desinfectantes exentos de cloro y alcohol, que sean apropiados explícitamente para vidrio acrílico y otras superficies sensibles (principio activo: p. ej. compuestos de amonio cuaternario).
- ▶ No utilice alcohol o gasolina.
- ▶ Utilice exclusivamente desinfectantes que sean adecuados para superficies sensibles. Los desinfectantes adecuados se pueden adquirir en un comercio especializado.

### 6.1 Limpieza

#### **Limpieza de la carcasa**

- ▶ Si es necesario, limpie la superficie del aparato con un paño suave, humedecido en su caso con una lejía jabonosa suave.

#### **Limpieza del anillo graduado y la escala**

Para limpiar las superficies interiores del anillo graduado y la escala puede retirar el anillo graduado de la plataforma de pesaje (no en la **seca 750**).

1. Gire el anillo graduado en sentido antihorario.

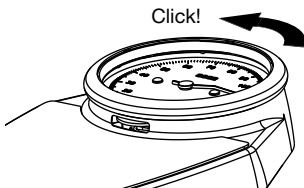

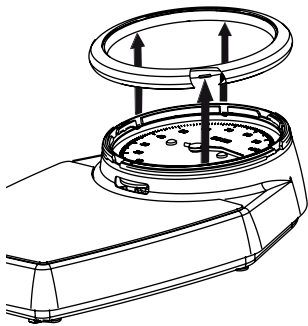

2. Retire el anillo graduado.

### **¡ATENCIÓN!**

#### **Daños en el aparato**

El indicador y la escala del aparato son libremente accesibles cuando se ha retirado el anillo graduado. Si se dañan estas piezas no es posible obtener resultados de medición con valor informativo.

- ▶ Cerciórese de que el indicador y la escala no resulten dañados durante la limpieza.

3. Limpie los siguientes componentes con un paño suave, humedecido con una lejía jabonosa suave:
  - Escala
  - Superficies interiores del anillo graduado
4. Vuelva a colocar el anillo graduado en la carcasa.

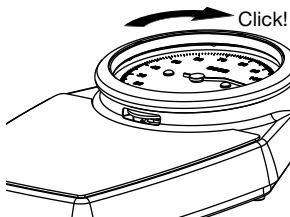
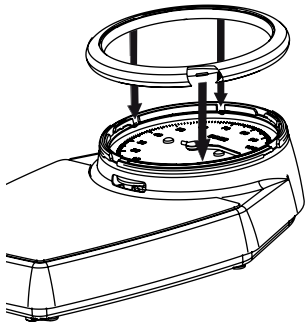

5. Vuelva a apretar el anillo graduado haciéndolo girar en sentido horario.

## **6.2 Desinfección**

1. Cerciórese de que su desinfectante sea apropiado para superficies sensibles y vidrio acrílico.
2. Observe las instrucciones de uso del desinfectante.



3. Desinfecte el aparato en intervalos regulares con un paño suave humedecido con un desinfectante adecuado.

Plazo	Componente
<b>Antes</b> de cada medición con contacto directo con la piel	Plataforma de pesaje
<b>Después</b> de cada medición con contacto directo con la piel	Plataforma de pesaje
En caso de necesidad	Anillo graduado y cristal

### 6.3 Esterilización

No está permitida la esterilización del aparato.

## 7. CONTROL DEL FUNCIONAMIENTO

- ▶ Realice un control del funcionamiento antes de cada aplicación.

Un control completo del funcionamiento comprende:

- Comprobación visual y del funcionamiento de los elementos de visualización
- Comprobación del funcionamiento de todos los elementos de mando mostrados en el capítulo “Vista general”

Si detectara errores o discrepancias al realizar el control del funcionamiento, intente primero subsanar el fallo con ayuda del capítulo “¿Qué hacer cuando ...”.



## **¡PRECAUCIÓN!**

### **Daños personales**

Si al realizar el control del funcionamiento detectara errores o discrepancias que no pueden subsanarse con ayuda del capítulo “¿Qué hacer cuando ...”, deberá abstenerse de utilizar el aparato.

- ▶ Haga reparar el aparato por el servicio técnico de seca o un equipo de servicio autorizado.
- ▶ Tenga en cuenta el capítulo “Mantenimiento/calibrado” en la página 99.

## **8. ¿QUÉ HACER CUANDO ...**

<b>Avería</b>	<b>Causa/solución</b>
<b>... la báscula no indica el valor de peso?</b>	El aparato no está operativo - Retirar el seguro para el transporte
<b>... la báscula no indica un valor de peso aceptable?</b>	<ul style="list-style-type: none"><li>• El indicador no está en “0” antes del pesaje. - Ajuste el visor</li><li>• Transmisión parcial de fuerza, la báscula tiene contacto, p. ej., con una pared o el paciente se apoya en una pared. - Aumentar la distancia a la pared - Utilizar el seguro para el transporte como distanciador respecto a la pared - Pida al paciente que se mantenga derecho en la báscula por sí mismo</li></ul>

## 9. MANTENIMIENTO/CALIBRADO

### 9.1 Información sobre el mantenimiento (seca 750/760/762)

---

El producto se debe colocar con cuidado y revisar periódicamente. En función de la frecuencia de uso recomendamos realizar el mantenimiento cada 3 a 5 años.

#### **¡ATENCIÓN!**

#### **Mediciones erróneas en caso de mantenimiento inadecuado**

- ▶ Los trabajos de mantenimiento y las reparaciones deben ser realizados únicamente por el equipo de servicio autorizado.
- ▶ El equipo de servicio más cercano lo encontrará en [www.seca.com](http://www.seca.com) o enviando un correo electrónico a [service@seca.com](mailto:service@seca.com).

### 9.2 Información sobre el calibrado (seca 761)

---

Antes del calibrado del aparato recomendamos que realice una revisión de mantenimiento.

#### **¡ATENCIÓN!**

#### **Mediciones erróneas en caso de mantenimiento inadecuado**

- ▶ Los trabajos de mantenimiento y las reparaciones deben ser realizados únicamente por el equipo de servicio autorizado.
- ▶ El equipo de servicio más cercano lo encontrará en [www.seca.com](http://www.seca.com) o enviando un correo electrónico a [service@seca.com](mailto:service@seca.com).

Haga que el calibrado sea realizado por personas autorizadas de acuerdo a las disposiciones legales nacionales.

En cualquier caso un calibrado es necesario cuando uno o varios sellos de seguridad están dañados.

# 10.DATOS TÉCNICOS

## 10.1 Datos técnicos generales

<b>Datos técnicos generales</b>	
Dimensiones <b>seca 750</b> <ul style="list-style-type: none"><li>• Fondo</li><li>• Ancho</li><li>• Alto</li></ul>	477 mm 317 mm 117 mm
Peso propio <b>seca 750</b>	aprox. 3,5 kg
Dimensiones <b>seca 760/761</b> <ul style="list-style-type: none"><li>• Fondo</li><li>• Ancho</li><li>• Alto</li></ul>	470 mm 303 mm 118 mm
Dimensiones <b>seca 762</b> <ul style="list-style-type: none"><li>• Fondo</li><li>• Ancho</li><li>• Alto</li></ul>	470 mm 303 mm 118 mm
Peso propio <b>seca 760/761/762</b>	aprox. 3,5 kg
Margen de temperatura <ul style="list-style-type: none"><li>• Funcionamiento</li><li>• Almacenamiento</li><li>• Transporte</li></ul>	da +10 °C a +40 °C (da 50 °F a 104 °F) da -10 °C a +65 °C (da 14 °F a 149 °F) da -10 °C a +65 °C (da 14 °F a 149 °F)
Presión de aire <ul style="list-style-type: none"><li>• Funcionamiento</li><li>• Almacenamiento</li><li>• Transporte</li></ul>	700 - 1060 hPa 700 - 1060 hPa 700 - 1060 hPa
Humedad del aire <ul style="list-style-type: none"><li>• Funcionamiento</li><li>• Almacenamiento</li><li>• Transporte</li></ul>	30 % - 80 % sin condensación 0 % - 95 % sin condensación 0 % - 95 % sin condensación
Producto sanitario según la Directiva 93/42/CEE	Clase I con función de medición

## 10.2 Datos técnicos de pesaje

<b>Datos técnicos de pesaje seca 761</b>	
Calibrado según la directiva 2014/31/UE	Clase IIII
Carga máxima	150 kg
Carga mínima	10 kg
División	1 kg
Rango de ajuste a cero m.	20 kg
Precisión en el primer calibrado:	
• 10 kg hasta 50 kg	±0,5 kg
• 50 kg hasta 150 kg	±1 kg

<b>Datos técnicos de pesaje seca 750/760/762</b>	
Carga máxima	150 kg / 320 lbs / 23 sts
Carga mínima	10 kg / 20 lbs / 1 sts
División <b>seca 750/760</b>	1 kg / 1 lbs / 1 lbs
División <b>seca 762</b>	0,5 kg / 1 lbs / 1 lbs
Rango de ajuste a cero m.	20 kg / 45 lbs / 3 sts
Precisión:	
• 10 kg hasta 80 kg	±1 kg
• 80 kg hasta 150 kg	±1,25 %
• 20 lbs hasta 180 lbs	±2,2 lbs
• 180 lbs hasta 320 lbs	±1,25 %
• 1 sts hasta 12 sts	±0,2 sts
• 12 sts hasta 23 sts	±1,25 %

## 10.3 Ayuda de conversión

Algunos modelos solo muestran valores de medición en lb. Si es su caso, puede recurrir a la siguiente ayuda de conversión para convertir los valores de medición a kg.

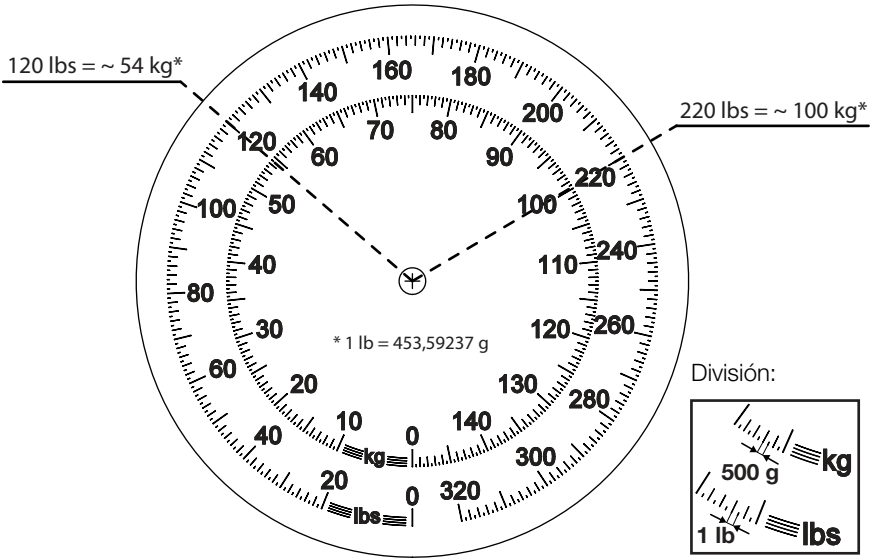

## 11. APARATO

Este aparato está compuesto por materias primas de gran calidad que pueden ser reutilizadas. Elimine el aparato conforme a las leyes y disposiciones locales de su país.

## 12. GARANTÍA

Para los defectos atribuidos a errores del material o de fábrica existe una garantía de dos años a partir del suministro. Todas las piezas móviles, como pilas, cables, equipos de alimentación, acumuladores, etc., quedan excluidas de la garantía. Los defectos que se incluyan dentro de la garantía serán reparados gratuitamente presentando la factura de la compra. No se podrán tener en cuenta otras exigencias. Los costes del transporte de ida y vuelta corren a cargo del cliente en el caso de que el aparato se encuentre en un lugar diferente al domicilio del cliente. En caso de causarse daños durante el transporte, los derechos de garantía solo son válidos si para el transporte se ha empleado el embalaje original completo y la báscula se ha protegido y sujetado conforme al estado del embalaje original. Por este motivo, conserve todas las piezas del embalaje.

La garantía no tiene validez cuando el aparato haya sido abierto por personas que no estén autorizadas para ello expresamente por seca.

Para casos relacionados con la garantía, póngase en contacto con su sucursal de seca o con el vendedor del producto.

## 13. DECLARACIÓN DE CONFORMIDAD



Por la presente, seca gmbh & co. kg declara que el producto cumple las normas de las directivas europeas aplicables. La declaración de conformidad completa está disponible en: [www.seca.com](http://www.seca.com).





# ÍNDICE

<b>1. Descrição do aparelho</b> . . . . .	<b>106</b>
1.1 Finalidade de utilização . . . . .	106
1.2 Descrição do funcionamento . . . . .	106
1.3 Qualificação do utilizador . . . . .	106
<b>2. Informações de segurança</b> . . . . .	<b>107</b>
2.1 Instruções de segurança neste manual de instruções de utilização . . . . .	107
2.2 Instruções básicas de segurança . . . . .	107
Manuseamento do aparelho . . . . .	107
Eliminação do risco de infeção . . . . .	108
Eliminação do risco de ferimentos . . . . .	108
Eliminação do risco de danos no aparelho . . . . .	109
Uso dos resultados de medição . . . . .	109
Manuseamento do material de embalagem . . . . .	110
<b>3. Vista geral</b> . . . . .	<b>111</b>
3.1 Elementos de comando . . . . .	111
3.2 Símbolos no aparelho e na placa de características . . . . .	111
3.3 Símbolo na embalagem . . . . .	112
<b>4. Antes de iniciar a utilização deve ...</b> . . . . .	<b>113</b>
4.1 Remover o pino de segurança . . . . .	113
4.2 Remover a trava de transporte . . . . .	113
4.3 Encaixar o distanciador de parede . . . . .	114
4.4 Alinhamento da balança . . . . .	114
<b>5. Pesar</b> . . . . .	<b>114</b>
5.1 Ajustar a indicação . . . . .	115
5.2 Executar processo de pesagem . . . . .	115
<b>6. Tratamento higiénico</b> . . . . .	<b>116</b>
6.1 Limpeza . . . . .	116
Limpar a caixa . . . . .	116
Limpar o anel da escala e a escala . . . . .	116
6.2 Desinfeção . . . . .	117
6.3 Esterilização . . . . .	118
<b>7. Controlo de funcionamento</b> . . . . .	<b>118</b>
<b>8. O que fazer quando ...?</b> . . . . .	<b>119</b>
<b>9. Manutenção/calibração</b> . . . . .	<b>120</b>
9.1 Informações relativas à manutenção (seca 750/760/762) . . . . .	120
9.2 Informações relativas à calibração (seca 761) . . . . .	120
<b>10. Dados técnicos</b> . . . . .	<b>121</b>
10.1 Dados técnicos gerais . . . . .	121
10.2 Dados da técnica de pesagem . . . . .	121
10.3 Auxiliar de conversão . . . . .	123
<b>11. Eliminação</b> . . . . .	<b>124</b>
<b>12. Garantia</b> . . . . .	<b>124</b>
<b>13. Declaração de conformidade</b> . . . . .	<b>124</b>

# 1. DESCRIÇÃO DO APARELHO

## 1.1 Finalidade de utilização

---

A balança mecânica de mostrador circular seca é utilizada principalmente em hospitais, consultórios médicos e unidades estacionárias de cuidados de saúde, de acordo com as normas vigentes no país de utilização.

A balança serve para a determinação convencional do peso e do estado geral de alimentação e para ajudar o médico a elaborar um diagnóstico ou a tomar uma decisão terapêutica.

Contudo, para elaborar um diagnóstico preciso, para além do registo do valor do peso, o médico tem de realizar exames mais objetivos e ter em conta os resultados dos mesmos.

## 1.2 Descrição do funcionamento

---

Numa balança mecânica de mostrador circular, a determinação do peso realiza-se através de um sistema de alavancas de carga.

Antes de cada processo de pesagem, o ponto zero pode ser ajustado manualmente com uma roda de ajuste.

As balanças calibradas são fornecidas com uma escala em kg.

As balanças não calibradas estão disponíveis com uma escala em kg, lbs, kg/lbs ou kg/sts, em função dos modelos.

## 1.3 Qualificação do utilizador

---

O aparelho só pode ser operado por pessoal médico.

## 2. INFORMAÇÕES DE SEGURANÇA

### 2.1 Instruções de segurança neste manual de instruções de utilização

---

**PERIGO!**

Identifica uma situação de grande perigo fora do normal. A inobservância desta indicação resultará em ferimentos graves irreversíveis ou mesmo fatais.

**AVISO!**

Identifica uma situação de grande perigo fora do normal. A inobservância desta indicação pode resultar em ferimentos graves irreversíveis ou mesmo fatais.

**CUIDADO!**

Identifica uma situação de perigo. A inobservância desta indicação pode resultar em ferimentos ligeiros ou médios.

**ATENÇÃO!**

Identifica uma possível utilização errada do aparelho. A inobservância desta indicação pode resultar em danos no aparelho ou resultados de medição errados.

**NOTA:**

Contém informações adicionais relativas à utilização deste aparelho.

### 2.2 Instruções básicas de segurança

---

**Manuseamento do aparelho**

- Observe as indicações deste manual de instruções de utilização.
- Guarde cuidadosamente o manual de instruções de utilização. O manual de instruções de utilização faz parte integrante do aparelho e deve estar sempre disponível.

**CUIDADO!****Perigo para o paciente, danos no aparelho**

- Mandar realizar periodicamente trabalhos de manutenção e recalibrações, tal como descrito na respetiva secção do manual de instruções de utilização do aparelho.

- ▶ Não são permitidas alterações técnicas no aparelho. O aparelho não contém partes para manutenção pelo utilizador. Os trabalhos de manutenção e reparação devem ser executados apenas por um seca serviço de pós-venda autorizado. Em [www.seca.com](http://www.seca.com) encontra o serviço de pós-venda mais próximo de si. Em alternativa, envie um e-mail para [service@seca.com](mailto:service@seca.com).
- ▶ Utilize exclusivamente acessórios e peças sobressalentes originais seca. Caso contrário, a seca não garante o direito à garantia.

## Eliminação do risco de infeção



### AVISO!

#### Perigo de infeção

- ▶ Lave as mãos antes e depois de cada medição para evitar o risco de contaminações cruzadas e de infeções nosocomiais.
- ▶ Faça a preparação higiénica do aparelho em intervalos regulares, tal como descrito na respetiva secção deste documento.
- ▶ Certifique-se de que o paciente não tem nenhuma doença contagiosa.
- ▶ Certifique-se de que o paciente não tem nenhuma ferida aberta ou lesões cutâneas infecciosas que possam entrar em contacto com o aparelho.

## Eliminação do risco de ferimentos



### AVISO!

#### Ferimento devido a queda

- ▶ Certifique-se de que o aparelho está fixo e nivelado.
- ▶ Ampare as pessoas com motricidade reduzida no momento de se colocarem sobre a balança e de saírem dela.
- ▶ Utilize esta balança exclusivamente para pessoas capazes de se manter em pé por si mesmas durante o processo de pesagem.
- ▶ Certifique-se de que o paciente não sobe para a plataforma de pesagem nem desce dela diretamente pelas arestas.
- ▶ Certifique-se de que o paciente sobe para a plataforma de pesagem e desce dela de forma lenta e segura.



**AVISO!**

**Perigo de escorregamento**

- ▶ Certifique-se de que a plataforma de pesagem está seca antes da subida do paciente.
- ▶ Certifique-se de que o paciente tem os pés secos antes de subir para a plataforma de pesagem.
- ▶ Certifique-se de que o paciente sobe para a plataforma de pesagem e desce dela de forma lenta e segura.

**Eliminação do risco de danos no aparelho**

**ATENÇÃO!**

**Danos do aparelho**

- ▶ Não deixe cair o aparelho.
- ▶ Não exponha o aparelho a choques ou vibrações.
- ▶ Verifique o funcionamento em intervalos regulares, tal como descrito na respetiva secção deste documento. Não opere o aparelho se este não estiver a funcionar em condições ou se estiver danificado.
- ▶ Os produtos de limpeza agressivos podem danificar as superfícies do aparelho. Use sempre um pano macio, que pode humedecer com água de sabão suave.
- ▶ Utilize exclusivamente desinfetante adequado para superfícies sensíveis. Os desinfetantes adequados encontram-se à venda em lojas especializadas.

**Uso dos resultados de medição**



**AVISO!**

**Perigo para o paciente**

Este **não** é um aparelho de diagnóstico. O aparelho ajuda o médico assistente a elaborar o diagnóstico.

- ▶ Para criar um diagnóstico preciso e iniciar as terapias, além da utilização deste aparelho, é necessário fazer os exames pedidos pelo médico assistente e ter em conta os respetivos resultados.
- ▶ A responsabilidade pelos diagnósticos e pelas terapias derivadas deles é do médico assistente.



### **CUIDADO!**

#### **Perigo para o paciente**

Para evitar interpretações erradas, os resultados de medição para fins médicos só podem ser indicados e usados em unidades SI (peso: quilograma, comprimento: metros).

- ▶ Use os resultados de medição exclusivamente em unidades SI.
- ▶ A utilização de resultados de medição em unidades que não seja SI é da exclusiva responsabilidade do utilizador.
- ▶ Caso a sua balança não apresente unidades SI, pode utilizar o auxiliar de conversão que se encontra neste documento.

### **ATENÇÃO!**

#### **Resultados de medição inconsistentes**

- ▶ Antes de guardar e de reutilizar os valores de medição determinados com este aparelho (p. ex. num software para PC seca ou num sistema de informação hospitalar), certifique-se da sua plausibilidade.
- ▶ Se os valores de medição tiverem sido transferidos para um software para PC seca ou para um sistema de informação hospitalar, antes da sua reutilização certifique-se de que são plausíveis e que correspondem ao paciente certo.

## **Manuseamento do material de embalagem**



### **AVISO!**

#### **Perigo de asfixia**

O material da embalagem da película de plástico (sacos) representa um perigo de asfixia.

- ▶ Guarde o material da embalagem fora do alcance das crianças.
- ▶ Se já não tiver o material original da embalagem, use apenas sacos de plástico com furos de segurança a fim de reduzir o perigo de asfixia. Na medida do possível, utilize materiais recicláveis.

### **NOTA:**

Guarde o material original da embalagem para utilização futura (p. ex. devolução para manutenção).

### 3. VISTA GERAL

#### 3.1 Elementos de comando

seca 750:

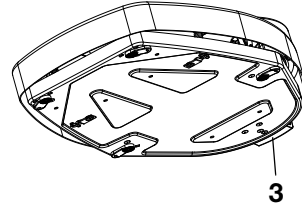
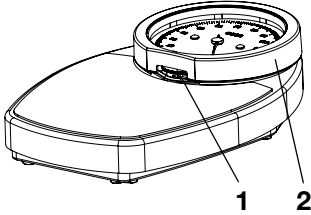

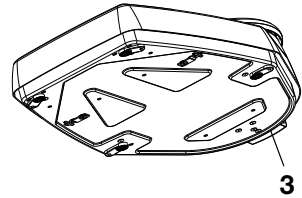
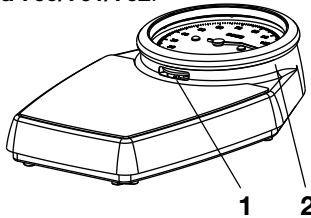

seca 760/761/762:



N.º	Elemento de comando	Função
1	Roda de ajuste	Serve para ajustar a indicação
2	Anel da escala	<ul style="list-style-type: none"> <li>• Protege o ponteiro e o mostrador</li> <li>• Pode ser removido para fins de limpeza (não <b>seca 750</b>)</li> </ul>
3	Trava de transporte	<ul style="list-style-type: none"> <li>• Previne movimentos relativos entre a plataforma de pesagem e a parte inferior do aparelho durante o transporte</li> <li>• Pode ser utilizado como distanciador de parede</li> </ul>

#### 3.2 Símbolos no aparelho e na placa de características



Texto/Símbolo	Significado
	Nome e morada do fabricante, data de fabrico
	N.º do modelo
	Número de série, contínuo
<b>GAL</b>	Valor em $m/s^2$ (modelos calibrados) <ul style="list-style-type: none"> <li>• Indica a aceleração da gravidade na Terra</li> <li>• Dependente da localização prevista</li> </ul>
<b>ProdID</b>	Número de identificação do produto, contínuo
<b>Approval Type</b>	Tipo da homologação do tipo de construção

Texto/Símbolo	Significado
	Respeitar o manual de instruções de utilização
e	Valor em unidades de medida utilizado para a classificação e a calibração de uma balança (balanças calibradas)
d	Valor que indica a diferença entre dois valores seguidos indicados
	Balança da classe de precisão IIII conforme Diretiva 2014/31/UE
	<ul style="list-style-type: none"> <li>• Unidade da escala (aqui: kg)</li> <li>• Área da escala inferior à carga mínima: por razões técnicas, nesta área não é possível obter resultados de medição significativos</li> </ul>
	<p>O aparelho está em conformidade com as diretivas da UE.</p> <ul style="list-style-type: none"> <li>• <b>M</b>: Marca de conformidade segundo a diretiva 2014/31/UE relativa a instrumentos de pesagem de funcionamento não automático (modelos calibrados)</li> <li>• <b>18</b>: (Exemplo: 2018) Ano em que foi realizada a avaliação de conformidade e aposta a marcação CE (modelos calibrados)</li> <li>• <b>0102</b>: organismo notificado para metrologia (modelos calibrados)</li> <li>• <b>0123</b>: organismo notificado para dispositivos médicos</li> </ul>

### 3.3 Símbolo na embalagem

	Proteger da humidade
	As setas apontam para a parte superior do produto Transportar e armazenar na posição vertical
	Quebrável Não deitar ao chão, nem deixar cair
	Temperaturas mín. e máx. para o transporte e o armazenamento
	Humidade do ar mín. e máx. para o transporte e o armazenamento
	Não estéril



	Não reutilizar
	Abrir a embalagem por aqui
	O material da embalagem é reciclável

## 4. ANTES DE INICIAR A UTILIZAÇÃO DEVE ...

### 4.1 Remover o pino de segurança

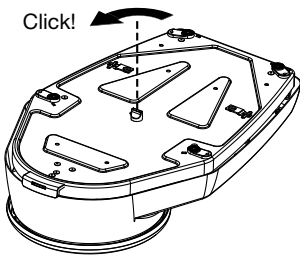

1. Rode o pino de segurança na parte inferior da caixa, dando um quarto de volta no sentido oposto aos ponteiros do relógio.

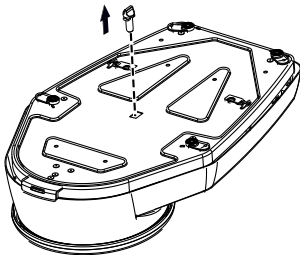

2. Remova o pino de segurança.

**NOTA:**

Guarde o pino de segurança para transportar posteriormente a balança.

### 4.2 Remover a trava de transporte

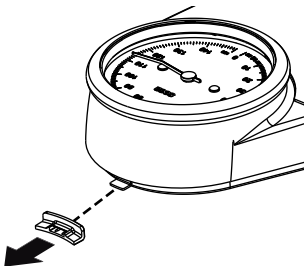

- ▶ Retire a trava de transporte da parte inferior do aparelho.

**NOTA:**

- ▶ Guarde a trava de transporte para transportar posteriormente a balança.
- ▶ Pode utilizar a trava de transporte como distanciador de parede, ver secção “Encaixar o distanciador de parede”.

### 4.3 Encaixar o distanciador de parede

Se pretender colocar a balança junto de uma parede, recomendamos que utilize a trava de transporte (ver secção “Encaixar o distanciador de parede”) como distanciador de parede. Desta forma, evitará que a plataforma de pesagem toque na parede e que o resultado de medição sofra alterações.

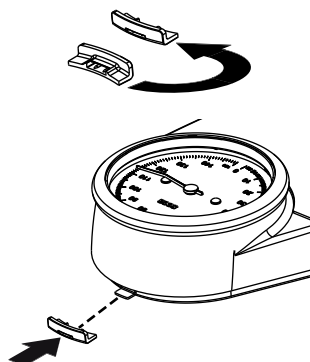

1. Alinhe a trava de transporte como apresentado no desenho ao lado.
2. Insira a trava de transporte na parte inferior do aparelho.

### 4.4 Alinhamento da balança

#### **ATENÇÃO!**

#### **Medição errada devido a derivação de força**

Superfícies moles, como tapetes p. ex., podem alterar o resultado de medição.

- ▶ Coloque a balança de forma a que apenas os pés do aparelho tenham contacto com a superfície de apoio.
- ▶ Coloque a balança sobre uma superfície segura e plana.

## 5. PESAR



#### **CUIDADO!**

#### **Danos pessoais**

Antes de utilizar o aparelho, efetue sempre um controlo do funcionamento conforme descrito na secção “Controlo de funcionamento” na página 118.

## 5.1 Ajustar a indicação

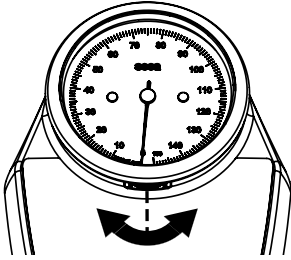

Para obter valores de medição significativos, antes de cada utilização, deverá certificar-se de que o ponteiro da balança se encontra em “0”.

1. Certifique-se de que a balança está vazia.
2. Verifique a posição atual do ponteiro.
3. Desloque a roda de ajuste de modo a que o ponteiro fique em “0”.
  - Rotação para a direita: o ponteiro desloca-se para a esquerda
  - Rotação para a esquerda: o ponteiro desloca-se para a direita

## 5.2 Executar processo de pesagem

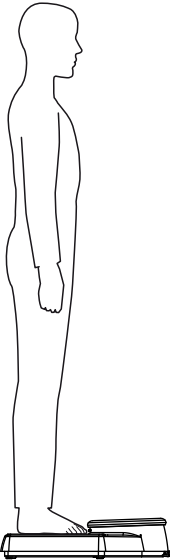

### **CUIDADO!**

#### **Ferimento do paciente devido a queda**

As pessoas com mobilidade reduzida podem cair ao tentar colocar-se na balança ou ao sair dela.

- ▶ Ampare as pessoas com mobilidade reduzida no momento de se colocarem na balança ou de saírem dela.
- ▶ Utilize esta balança exclusivamente para pessoas capazes de se manter em pé por si mesmas durante o processo de pesagem.

1. Certifique-se de que o ponteiro da balança se encontra em “0”.
2. Peça ao paciente para se colocar sobre a balança e permanecer quieto.
3. Leia o resultado de medição.

### **NOTA:**

Caso a sua balança apresente os valores de medição apenas em "lbs", pode utilizar o auxiliar de conversão na página 123, para converter os valores de medição em kg.

4. Peça ao paciente para sair da balança.

## 6. TRATAMENTO HIGIÊNICO

### ATENÇÃO!

#### Danos no aparelho

Produtos de limpeza e desinfetantes inadequados podem danificar as superfícies sensíveis do aparelho.

- ▶ Utilize exclusivamente desinfetantes sem álcool e sem cloro, explicitamente indicados para vidro acrílico e para outras superfícies sensíveis (substância ativa: por ex. compostos de amônio quaternário).
- ▶ Não utilize álcool ou benzina.
- ▶ Utilize exclusivamente desinfetante adequado para superfícies sensíveis. Os desinfetantes adequados encontram-se à venda em lojas especializadas.

### 6.1 Limpeza

---

#### Limpar a caixa

- ▶ Em caso de necessidade, limpe as superfícies do aparelho com um pano macio humedecido com água de sabão suave.

#### Limpar o anel da escala e a escala

Para limpar as superfícies internas do anel da escala e a escala, pode retirar o anel da escala da plataforma de pesagem (não **seca 750**).

1. Rode o anel da escala para a esquerda.

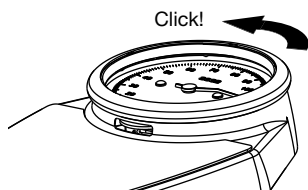

2. Retire o anel da escala.

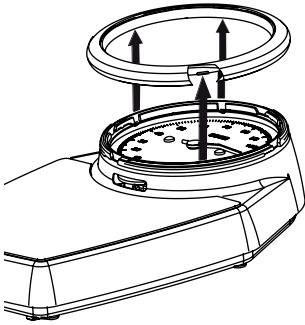

### ATENÇÃO!

#### Danos do aparelho

O ponteiro e a escala do aparelho ficam acessíveis depois de retirado o anel da escala. Se estas peças estiverem danificadas, não é possível obter resultados significativos.

- ▶ Certifique-se de que o ponteiro e a escala não ficam danificados durante a limpeza.

3. Limpe as seguintes peças com um pano macio humedecido com água de sabão suave:
  - Escala
  - Superfícies internas do anel da escala
4. Volte a colocar o anel da escala na caixa.

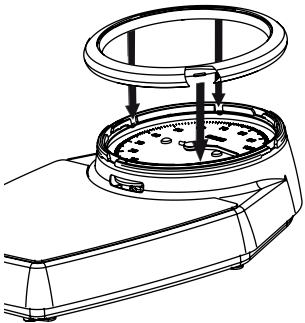

5. Volte a apertar o anel da escala para a direita.

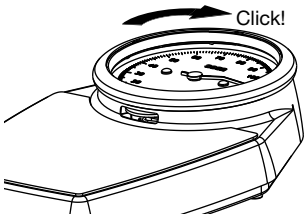

## 6.2 Desinfecção

1. Certifique-se de que o seu desinfetante é indicado para vidro acrílico e superfícies sensíveis.
2. Observe o manual de instruções de utilização do desinfetante.

3. Desinfete o aparelho em intervalos regulares utilizando um pano macio humedecido com um desinfetante adequado.

<b>Prazo</b>	<b>Componente</b>
<b>Antes</b> de cada medição com contacto direto com a pele	Plataforma de pesagem
<b>Depois</b> de cada medição com contacto direto com a pele	Plataforma de pesagem
Se necessário	Anel da escala e vidro de visualização

## 6.3 Esterilização

---

Não é permitida a esterilização do aparelho.

## 7. CONTROLO DE FUNCIONAMENTO

- ▶ Antes de cada utilização efetue um controlo de funcionamento.

Fazem parte de um controlo de funcionamento completo:

- Controlo visual e verificação do funcionamento dos elementos de indicação
- Verificação do funcionamento de todos os elementos de comando apresentados no capítulo “Vista geral”.

Se detetar anomalias ou desvios durante o controlo do funcionamento, tente primeiro corrigir o erro com a ajuda do capítulo “O que fazer quando ...?”.

**CUIDADO!****Danos pessoais**

Se, durante o controlo do funcionamento, detetar anomalias ou desvios que não podem ser corrigidos com a ajuda do capítulo “O que fazer quando ...?”, não deve utilizar o aparelho.

- ▶ Mandar reparar o aparelho pelo serviço técnico da seca ou por um serviço de pós-venda autorizado.
- ▶ Observe a secção “Manutenção/calibração” na página 120.

## 8. O QUE FAZER QUANDO ...?

Falha	Causa/Eliminação
<b>... a balança não indica qualquer valor de peso?</b>	O aparelho não está operacional - Remover a trava de transporte
<b>... a balança não indica qualquer valor de peso plausível?</b>	<ul style="list-style-type: none"> <li>• Antes da pesagem, o ponteiro não se encontra em “0”               <ul style="list-style-type: none"> <li>- Ajustar a indicação</li> </ul> </li> <li>• Derivação de força, a balança toca, p. ex., numa parede ou o paciente apoia-se numa parede.               <ul style="list-style-type: none"> <li>- Aumentar a distância em relação à parede</li> <li>- Utilizar a trava de transporte como distanciador de parede</li> <li>- Pedir ao paciente para permanecer sobre a balança sem se apoiar em qualquer outra superfície</li> </ul> </li> </ul>

## 9. MANUTENÇÃO/CALIBRAÇÃO

### 9.1 Informações relativas à manutenção (seca 750/760/762)

---

É necessário montar corretamente o produto e efetuar uma manutenção regular. Consoante a frequência de utilização, recomendamos que a balança seja revista em intervalos de 3 a 5 anos.

#### **ATENÇÃO!**

#### **Erros de medição devido a uma manutenção incorreta**

- ▶ Os trabalhos de manutenção e reparação devem ser executados apenas por um serviço de pós-venda autorizado.
- ▶ Em [www.seca.com](http://www.seca.com) encontra o serviço de pós-venda mais próximo de si. Em alternativa, envie um e-mail para [service@seca.com](mailto:service@seca.com).

### 9.2 Informações relativas à calibração (seca 761)

---

Antes de proceder à calibração do aparelho, recomendamos que mande efetuar uma manutenção.

#### **ATENÇÃO!**

#### **Erros de medição devido a uma manutenção incorreta**

- ▶ Os trabalhos de manutenção e reparação devem ser executados apenas por um serviço de pós-venda autorizado.
- ▶ Em [www.seca.com](http://www.seca.com) encontra o serviço de pós-venda mais próximo de si. Em alternativa, envie um e-mail para [service@seca.com](mailto:service@seca.com).

As disposições legais nacionais relativas a uma calibração devem ser aplicadas por pessoal autorizado.

Também é necessária uma calibração sempre que uma ou várias marcas de segurança estiverem danificadas.



## 10. DADOS TÉCNICOS

### 10.1 Dados técnicos gerais

Dados técnicos gerais	
Dimensões <b>seca 750</b> • Profundidade • Largura • Altura	477 mm 317 mm 117 mm
Peso próprio <b>seca 750</b>	aprox. 3,5 kg
Dimensões <b>seca 760/761</b> • Profundidade • Largura • Altura	470 mm 303 mm 118 mm
Dimensões <b>seca 762</b> • Profundidade • Largura • Altura	470 mm 303 mm 118 mm
Peso próprio <b>seca 760/761/762</b>	aprox. 3,5 kg
Faixa de temperatura • Funcionamento • Armazenamento • Transporte	+10 °C até +40 °C (50 °F até 104 °F) -10 °C até +65 °C (14 °F até 149 °F) -10 °C até +65 °C (14 °F até 149 °F)
Pressão atmosférica • Funcionamento • Armazenamento • Transporte	700 - 1060 hPa 700 - 1060 hPa 700 - 1060 hPa
Humidade do ar • Funcionamento • Armazenamento • Transporte	30 % - 80 % sem condensação 0 % - 95 % sem condensação 0 % - 95 % sem condensação
Dispositivo médico segundo a Diretiva 93/42/CEE	Classe I com função de medição

### 10.2 Dados da técnica de pesagem

Dados da técnica de pesagem seca 761	
Calibração segundo a Diretiva 2014/31/UE	Classe IIII
Carga máxima	150 kg
Carga mínima	10 kg
Divisão	1 kg

**Dados da técnica de pesagem seca 761**

Gama de ajuste zero f.	20 kg
Precisão na primeira calibração: <ul style="list-style-type: none"><li>• 10 kg até 50 kg</li><li>• 50 kg até 150 kg</li></ul>	$\pm 0,5$ kg $\pm 1$ kg

**Dados da técnica de pesagem seca 750/760/762**

Carga máxima	150 kg / 320 lbs / 23 sts
Carga mínima	10 kg / 20 lbs / 1 sts
Divisão <b>seca 750/760</b>	1 kg / 1 lbs / 1 lbs
Divisão <b>seca 762</b>	0,5 kg / 1 lbs / 1 lbs
Gama de ajuste zero f.	20 kg / 45 lbs / 3 sts
Precisão: <ul style="list-style-type: none"><li>• 10 kg até 80 kg</li><li>• 80 kg até 150 kg</li><li>• 20 lbs até 180 lbs</li><li>• 180 lbs até 320 lbs</li><li>• 1 sts até 12 sts</li><li>• 12 sts até 23 sts</li></ul>	$\pm 1$ kg $\pm 1,25$ % $\pm 2,2$ lbs $\pm 1,25$ % $\pm 0,2$ sts $\pm 1,25$ %

### 10.3 Auxiliar de conversão

Alguns modelos apresentam os valores de medição apenas em "lbs". Para estes modelos, pode utilizar o seguinte auxiliar de conversão, para converter os valores de medição em kg.

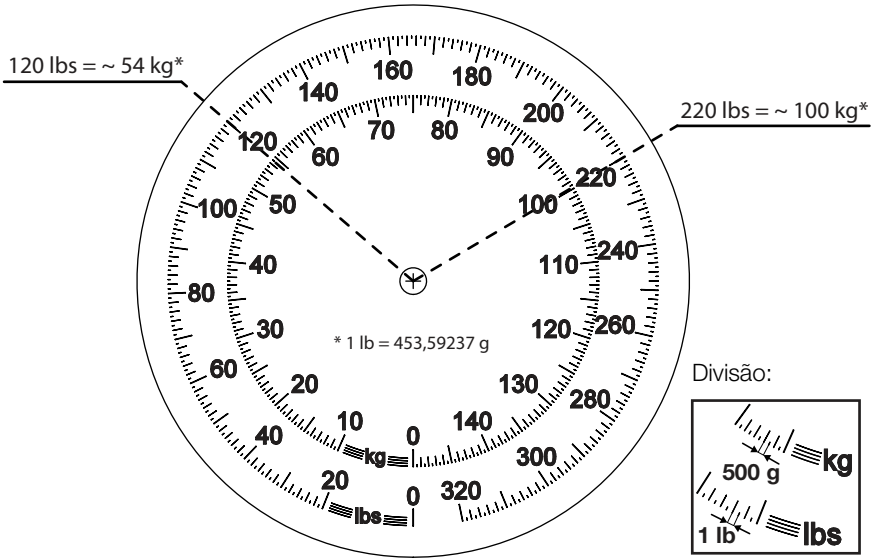

## 11. ELIMINAÇÃO

Este aparelho é composto por matérias-primas de alta qualidade que podem ser reutilizadas. Elimine este aparelho de acordo com as leis e os regulamentos locais aplicáveis no seu país.

## 12. GARANTIA

Para falhas originadas por defeito de material ou de fabrico, o direito à garantia aplica-se por um período de dois anos após o fornecimento. Todas as partes móveis, como p. ex. pilhas, cabo, alimentadores, acumuladores, etc. estão excluídas da garantia. Todas as falhas abrangidas pela garantia serão eliminadas sem qualquer custo para o cliente, mediante a apresentação da factura de compra. Outras reivindicações não serão levadas em consideração. Os custos de transporte ficam a cargo do cliente se o aparelho se encontrar noutro local que não a morada do cliente. Em caso de danos durante o transporte, o direito à garantia só se aplicará se tiver sido utilizada a embalagem original completa para o transporte, e se a balança tiver sido acomodada e fixada convenientemente dentro da mesma. Por esse motivo, guarde todas as partes da embalagem.

O direito à garantia é anulado se o aparelho tiver sido aberto por pessoas sem autorização expressa da seca.

Para os clientes que se encontram no estrangeiro, pedimos que no caso de reivindicação do direito à garantia se dirija ao vendedor do respectivo país.

Em caso de reivindicação do direito à garantia, pedimos que se dirija à sua filial seca ou ao distribuidor onde você adquiriu o produto.

## 13. DECLARAÇÃO DE CONFORMIDADE



Pela presente, seca gmbh & co. kg declara que o produto está em conformidade com as diretivas europeias aplicáveis. A declaração de conformidade integral encontra-se em: [www.seca.com](http://www.seca.com).

# SPIS TREŚCI

<b>1. Opis urządzenia</b> .....	<b>126</b>	4.3 Zakładanie ściennego elementu dystansowego .....	134
1.1 Zastosowanie .....	126	4.4 Poziomowanie wagi .....	134
1.2 Opis działania .....	126	<b>5. Ważenie</b> .....	<b>134</b>
1.3 Kwalifikacje użytkownika ....	126	5.1 Regulacja wskazania .....	135
<b>2. Bezpieczeństwo</b> .....	<b>127</b>	5.2 Ważenie .....	135
2.1 Zasady bezpieczeństwa w instrukcji obsługi .....	127	<b>6. Preparacja higieniczna</b> .....	<b>136</b>
2.2 Podstawowe zasady bezpieczeństwa .....	127	6.1 Czyszczenie .....	136
Obchodzenie się z urządzeniem .....	127	Czyszczenie obudowy .....	136
Unikanie infekcji .....	128	Czyszczenie pierścienia podziałkowego i podziałki ...	136
Unikanie zranień .....	128	6.2 Dezynfekcja .....	137
Unikanie uszkodzeń urządzenia .....	129	6.3 Sterylizacja .....	138
Obchodzenie się z wynikami pomiaru .....	129	<b>7. Kontrola działania</b> .....	<b>138</b>
Obchodzenie się z materiałem opakowaniowym .....	130	<b>8. Co robić, jeżeli ...?</b> .....	<b>139</b>
<b>3. Przegląd</b> .....	<b>131</b>	<b>9. Konserwacja/legalizacja</b> .....	<b>139</b>
3.1 Elementy obsługi .....	131	9.1 Informacje dotyczące konserwacji (seca 750/760/762) .....	139
3.2 Oznaczenia na urządzeniu i na tablicy znamionowej .....	131	9.2 Informacje dotyczące legalizacji (seca 761) .....	140
3.3 Oznaczenia na opakowaniu ..	132	<b>10. Dane techniczne</b> .....	<b>140</b>
<b>4. Przygotowania wagi do pracy</b> ... .....	<b>133</b>	10.1 Ogólne dane techniczne ...	140
4.1 Wyjmowanie elementu zabezpieczającego .....	133	10.2 Dane wagowe .....	141
4.2 Zdejmowanie zabezpieczenia transportowego .....	133	10.3 Tabela przeliczeniowa ....	142
		<b>11. Utylizacja</b> .....	<b>143</b>
		<b>12. Gwarancja</b> .....	<b>143</b>
		<b>13. Deklaracja zgodności</b> .....	<b>143</b>

# 1. OPIS URZĄDZENIA

## 1.1 Zastosowanie

---

Mechaniczne seca wagi z tarczą kołową stosuje się zgodnie z przepisami obowiązującymi w kraju użytkownika przede wszystkim w szpitalach, przychodniach lekarskich i ośrodkach opieki stacjonarnej.

Waga służy do konwencjonalnego pomiaru masy ciała i określania ogólnego stanu odżywienia; pomaga ona lekarzowi w diagnostyce albo w podejmowaniu decyzji dotyczących terapii.

W celu postawienia dokładnej diagnozy lekarz musi jednak oprócz pomiaru masy ciała zlecić wykonanie dodatkowych szczegółowych badań i uwzględnić ich wyniki.

## 1.2 Opis działania

---

Mechaniczna waga z tarczą kołową mierzy masę ciała przy użyciu układu dźwigniowego.

Przed każdym ważeniem można manualnie wyregulować punkt zerowy pokrętkiem regulacyjnym.

Wagi legalizowane są dostarczane z podziałką kg.

Wagi nielegalizowane są dostępne, zależnie od modelu, z podziałką kg, lbs, kg/lbs albo kg/sts.

## 1.3 Kwalifikacje użytkownika

---

Urządzenie może obsługiwać wyłącznie personel medyczny.

## 2. BEZPIECZEŃSTWO

### 2.1 Zasady bezpieczeństwa w instrukcji obsługi

---

**NIEBEZPIECZEŃSTWO!**

Oznacza bardzo niebezpieczną sytuację. Nieprzestrzeganie tej wskazówki prowadzi do ciężkich, nieodwracalnych uszkodzeń ciała lub śmierci.

**OSTRZEŻENIE!**

Oznacza bardzo niebezpieczną sytuację. Nieprzestrzeganie tej wskazówki może prowadzić do ciężkich, nieodwracalnych uszkodzeń ciała lub śmierci.

**ZACHOWAJ OSTROŻNOŚĆ!**

Oznacza niebezpieczną sytuację. Nieprzestrzeganie tej wskazówki może prowadzić do lekkich lub średnio ciężkich uszkodzeń ciała.

**UWAGA!**

Oznacza możliwość błędnej obsługi urządzenia. Nieprzestrzeganie tej wskazówki może prowadzić do uszkodzenia urządzenia lub zafalszowania wyników pomiaru.

**WSKAZÓWKA:**

Zawiera dodatkową informację odnośnie stosowania niniejszego urządzenia.

### 2.2 Podstawowe zasady bezpieczeństwa

---

**Obchodzenie się z urządzeniem**

- Należy przestrzegać wskazówek zawartych w niniejszej instrukcji obsługi.
- Zachować i starannie przechowywać instrukcję obsługi. Instrukcja obsługi jest integralną częścią urządzenia i musi być w każdej chwili dostępna.

**ZACHOWAJ OSTROŻNOŚĆ!****Zagrożenie pacjenta, uszkodzenie urządzenia**

- ▶ Należy zlecać regularne przeprowadzanie konserwacji i ponownych legalizacji, zgodnie z opisem w odpowiednim rozdziale instrukcji obsługi urządzenia.

- ▶ Techniczne modyfikacje urządzenia są zabronione. Urządzenie nie zawiera żadnych części wymagających konserwacji przez użytkownika. Konserwacje i naprawy zlecać wyłącznie autoryzowanemu serwisowi seca. Adres najbliższego serwisu można znaleźć na stronie [www.seca.com](http://www.seca.com) lub otrzymać e-mailem po wysłaniu zapytania na adres [service@seca.com](mailto:service@seca.com).
- ▶ Stosować wyłącznie oryginalne akcesoria i części zamienne firmy seca. W innym przypadku firma seca nie udziela gwarancji.

## Unikanie infekcji



### **OSTRZEŻENIE!**

#### **Niebezpieczeństwo infekcji**

- ▶ Przed każdym pomiarem i po każdym pomiarze należy umyć ręce, aby zmniejszyć ryzyko kontaminacji krzyżowej i zakażeń szpitalnych.
- ▶ Urządzenie należy preparować higienicznie w regularnych odstępach czasu zgodnie z opisem zawartym w odpowiednim rozdziale tego dokumentu.
- ▶ Upewnić się, że pacjent nie choruje na choroby zakaźne!
- ▶ Upewnić się, że pacjent nie ma otwartych ran ani zakaźnych zmian skórnych, które mogą zetknąć się z urządzeniem.

## Unikanie zranień



### **OSTRZEŻENIE!**

#### **Niebezpieczeństwo zranienia wskutek upadku**

- ▶ Upewnić się, że urządzenie stoi stabilnie i równo.
- ▶ Osoby o ograniczonych możliwościach motorycznych należy podeprzeć przy wchodzeniu na wagę i schodzeniu z wagi.
- ▶ Tej wagi należy używać wyłącznie do ważenia osób, które podczas ważenia są w stanie samodzielnie stać.
- ▶ Uniemożliwić wchodzenie pacjenta na platformę ważącą i schodzenie z niej bezpośrednio przy krawędziach.
- ▶ Zapewnić wolne i bezpieczne wchodzenie pacjenta na platformę ważącą i schodzenie z platformy ważącej.



**OSTRZEŻENIE!****Niebezpieczeństwo poślizgnięcia**

- ▶ Przed wejściem pacjenta na platformę ważącą sprawdzić, czy platforma jest sucha.
- ▶ Przed wejściem pacjenta na platformę ważącą sprawdzić, czy pacjent ma suche stopy.
- ▶ Zapewnić wolne i bezpieczne wchodzenie pacjenta na platformę ważącą i schodzenie z platformy ważącej.

**Unikanie uszkodzeń urządzenia****UWAGA!****Uszkodzenie urządzenia**

- ▶ Nie upuszczać urządzenia.
- ▶ Nie narażać urządzenia na silne uderzenia i wibracje.
- ▶ Działanie urządzenia należy kontrolować w regularnych odstępach czasu zgodnie z opisem zawartym w odpowiednim rozdziale tego dokumentu. Nie używać urządzenia, jeżeli nie działa ono prawidłowo albo jest uszkodzone.
- ▶ Ostre środki czyszczące mogą uszkodzić powierzchnie. Używać tylko miękkiej ściereczki, w razie potrzeby zwilżonej łagodnym roztworem mydła w wodzie.
- ▶ Stosować wyłącznie środki dezynfekcyjne przystosowane do wrażliwych powierzchni. Odpowiednie środki dezynfekcyjne są dostępne w handlu specjalistycznym.

**Obchodzenie się z wynikami pomiaru****OSTRZEŻENIE!****Zagrożenie pacjenta**

To urządzenie **nie jest** urządzeniem diagnostycznym. Urządzenie pomaga jedynie lekarzowi prowadzącemu leczenie w postawieniu diagnozy.

- ▶ Warunkiem postawienia dokładnej diagnozy przez lekarza prowadzącego oraz zastosowania odpowiednich terapii jest, oprócz wykorzystania tego urządzenia, zlecenie przez lekarza prowadzącego szczegółowych badań i ocena ich wyników.
- ▶ Odpowiedzialność za diagnozy i zastosowane na ich podstawie leczenie ponosi lekarz prowadzący.



## **ZACHOWAJ OSTROŻNOŚĆ!**

### **Zagrożenie pacjenta**

W celu wykluczenia błędnych interpretacji wyniki pomiarów dokonywanych do celów medycznych mogą być wyświetlane i wykorzystywane tylko przy użyciu jednostek SI (masa ciała: kilogram, wzrost: metr).

- ▶ Wyniki pomiarów należy interpretować tylko w jednostkach SI.
- ▶ Wykorzystywanie wyników pomiarów w jednostkach innych niż jednostki SI ma miejsce wyłącznie na odpowiedzialność użytkownika.
- ▶ Jeżeli waga nie potrafi wyświetlać jednostek SI, można użyć zawartej w tym dokumencie tabeli przeliczeniowej.

## **UWAGA!**

### **Niespójne wyniki pomiaru**

- ▶ Przed zapisaniem i dalszym wykorzystaniem wartości pomiarowych zmierzonych przy użyciu tego urządzenia (np. w aplikacji komputerowej seca albo szpitalnym systemie informatycznym) należy się upewnić, że wartości pomiarowe są wiarygodne.
- ▶ Jeżeli wartości pomiarowe zostały przekazane do aplikacji komputerowej seca albo szpitalnego systemu informatycznego, przed ich dalszym wykorzystaniem należy się upewnić, że wartości te są wiarygodne i zostały przyporządkowane właściwemu pacjentowi.

**Obchodzenie się  
z materiałem  
opakowaniowym**



## **OSTRZEŻENIE!**

### **Niebezpieczeństwo uduszenia**

Materiał opakowaniowy i folie plastikowe (worki) grożą uduszeniem.

- ▶ Materiał opakowaniowy należy przechowywać w miejscu niedostępnym dla dzieci.
- ▶ Jeżeli oryginalny materiał opakowaniowy jest już niedostępny, używać wyłącznie worków plastikowych z otworami redukującymi niebezpieczeństwo uduszenia. Jeżeli to możliwe, używać wyłącznie materiałów podatnych do ponownej utylizacji.

**WSKAZÓWKA:**

Oryginalny materiał opakowaniowy zachować do późniejszego wykorzystania (np. wysyłki do konserwacji).

**3. PRZEGLĄD****3.1 Elementy obsługi**

**seca 750:**

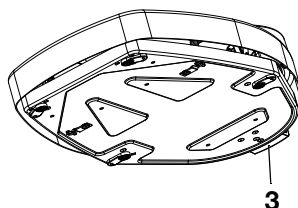
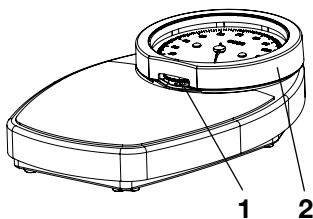



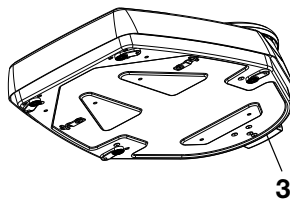
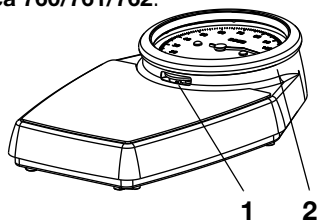



**seca 760/761/762:**







Nr	Element obsługi	Funkcja
1	Pokrętko regulacyjne	Służy do regulacji wskazania
2	Pierścień podziałkowy	<ul style="list-style-type: none"> <li>• Chroni wskazówkę i cyferblat</li> <li>• Może być zdejmowany do czyszczenia (nie <b>seca 750</b>)</li> </ul>
3	Zabezpieczenie transportowe	<ul style="list-style-type: none"> <li>• Zapobiega ruchom platformy ważącej względem podstawy w czasie transportu.</li> <li>• Może być używane jako ścienny element dystansowy</li> </ul>





**3.2 Oznaczenia na urządzeniu i na tablicy znamionowej**

Tekst/Symbol	Znaczenie
	Nazwa i adres producenta, data produkcji
	Numer modelu
	Numer seryjny, bieżący

Tekst/Symbol	Znaczenie
<b>GAL</b>	Wartość w $m/s^2$ (modele legalizowane) <ul style="list-style-type: none"> <li>• Określa przyspieszenie grawitacyjne na ziemi</li> <li>• Zależy od przewidzianego miejsca użytkowania</li> </ul>
<b>ProdID</b>	Numer identyfikacyjny produktu, bieżący
<b>Approval Type</b>	Oznaczenie typologiczne świadectwa homologacji
	Przestrzegać instrukcji obsługi
e	Wartość z jednostkami masy, użyta do klasyfikacji i legalizacji wagi (modele legalizowane)
d	Wartość określająca różnicę między dwoma kolejnymi wskazaniami
	Waga klasy legalizacyjnej IIIII wg Dyrektywa 2014/31/UE
xx 	<ul style="list-style-type: none"> <li>• Jednostka podziałki (tutaj: kg)</li> <li>• Zakres podziałki poniżej obciążenia minimalnego: w tym zakresie nie jest ze względów technicznych możliwe uzyskiwanie wiarygodnych pomiarów</li> </ul>
	<p>Urządzenie jest zgodne z dyrektywami UE.</p> <ul style="list-style-type: none"> <li>• <b>M</b>: Znak zgodności według dyrektywy 2014/31/UE w sprawie wag nieautomatycznych (modele legalizowane)</li> <li>• <b>18</b>: (Przykład: 2018) rok, w którym została dokonana ocena zgodności i został przyznany znak CE (modele legalizowane)</li> <li>• <b>0102</b>: Notyfikowana jednostka ds. metrologii (modele legalizowane)</li> <li>• <b>0123</b>: Notyfikowana jednostka ds. wyrobów medycznych</li> </ul>

### 3.3 Oznaczenia na opakowaniu

	Chronić przed wodą
	Strzałki wskazują górną stronę produktu Transportować i przechowywać w pozycji stojącej
	Delikatna zawartość Nie rzucać i nie dopuszczać do rzucania
	Dopuszczalna min. i maks. temperatura transportu i przechowywania
	Dopuszczalna min. i maks. wilgotność powietrza dla transportu i przechowywania

	Niesterylne
	Nie używać ponownie
	Otworzyć opakowanie tutaj
	Materiały opakowaniowe można usuwać w ramach programów recyklingowych

## 4. PRZYGOTOWANIA WAGI DO PRACY ...

### 4.1 Wymywanie elementu zabezpieczającego

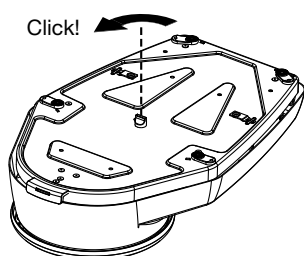

1. Obrócić element zabezpieczający w spodnim panelu obudowy o jedną czwartą obrotu w kierunku przeciwnym do kierunku ruchu wskazówek zegara.

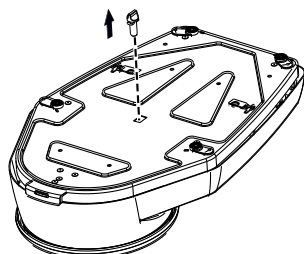

2. Wyjąć element zabezpieczający.

#### **WSKAZÓWKA:**

Zachować element zabezpieczający na wypadek konieczności późniejszego przetransportowania wagi.

### 4.2 Zdejmowanie zabezpieczenia transportowego

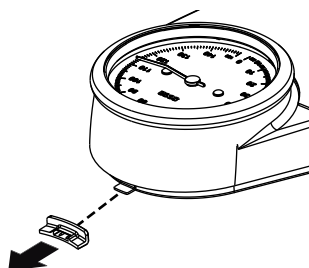

- Zdjąć zabezpieczenie transportowe z podstawy.

#### **WSKAZÓWKA:**

► Zachować zabezpieczenie transportowe na wypadek konieczności późniejszego przetransportowania wagi.

- ▶ Zabezpieczenie transportowe można też wykorzystywać jako ścienny element dystansowy, patrz rozdział „Zakładanie ściennego elementu dystansowego”.

### 4.3 Zakładanie ściennego elementu dystansowego

Jeżeli waga ma być ustawiona blisko ściany, zalecamy użycie zabezpieczenia transportowego (patrz rozdział „Zdejmowanie zabezpieczenia transportowego”) jako elementu dystansowego. Zapobiega to kontaktowi platformy ważącej wagi ze ścianą, a przez to zafalszowaniu wyniku pomiaru.

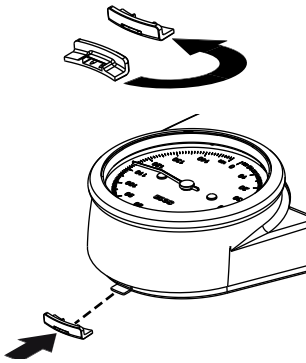

1. Ustawić zabezpieczenie transportowe w sposób pokazany na rysunku obok.
2. Założyć zabezpieczenie transportowe na obudowę.

### 4.4 Poziomowanie wagi

#### **UWAGA!**

#### **Ryzyko błędnego pomiaru wskutek efektu boczniowego**

Miękkie wykładziny podłogowe, np. dywany, mogą powodować zafalszowanie wyników pomiaru.

- ▶ Wagę należy ustawić tak, aby kontakt z podłożem miały wyłącznie nogi urządzenia.
- ▶ Wagę postawić na stabilnym i równym podłożu.

## 5. WAŻENIE



#### **ZACHOWAJ OSTROŻNOŚĆ!**

#### **Szkody na zdrowiu**

Przed każdym użyciem urządzenia należy skontrolować sprawność urządzenia, zgodnie z opisem w rozdziale „Kontrola działania” na stronie 138.

## 5.1 Regulacja wskazania

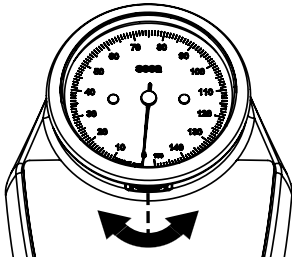

Aby uzyskiwać wiarygodne pomiary, przed każdym użyciem należy ustawić wskazówkę wagi na „0”.

1. Upewnić się, że waga nie jest obciążona.
2. Sprawdzić aktualną pozycję wskazówki.
3. Przenieść pokrętkę regulacyjną tak, by wskazówka wskazywała „0”.
  - Obracanie w kierunku ruchu wskazówek zegara: wskazówka przemieszcza się w kierunku przeciwnym do kierunku ruchu wskazówek zegara.
  - Obracanie w kierunku przeciwnym do kierunku ruchu wskazówek zegara: wskazówka przemieszcza się w kierunku ruchu wskazówek zegara.

## 5.2 Ważenie

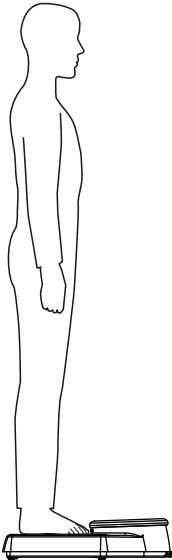

### ZACHOWAJ OSTROŻNOŚĆ!

#### Niebezpieczeństwo zranienia pacjenta wskutek upadku

Osoby o ograniczonej motoryce ciała mogą upaść podczas próby wejścia na wagę albo zejścia z wagi.

- ▶ Osoby o ograniczonej motoryce ciała należy podeprzeć podczas wchodzenia na wagę i schodzenia z wagi.
- ▶ Tej wagi należy używać wyłącznie do ważenia osób, które podczas ważenia są w stanie samodzielnie stać.

1. Upewnić się, że wskazówka wagi wskazuje „0”.
2. Poprosić pacjenta, by wszedł na wagę i stał spokojnie.
3. Odczytać wynik pomiaru.

#### NOTA:

Jeżeli waga pokazuje wartości pomiarowe tylko w „lbs”, można użyć tabeli przeliczeniowej na stronie 142, aby przeliczyć wartości pomiarowe na wartości w kg.

4. Poprosić pacjenta o zejście z wagi.

## 6. PREPARACJA HIGIENICZNA

### UWAGA!

#### Uszkodzenie urządzenia

Nieodpowiednie środki czyszczące i dezynfekcyjne mogą uszkodzić wrażliwe powierzchnie urządzenia.

- ▶ Używać tylko bezchlorowych i bezalkoholowych środków dezynfekujących, które są specjalnie przeznaczone do szkła akrylowego i innych delikatnych powierzchni (składnik aktywny: np. czwartorzędowe związki amoniowe).
- ▶ Nie używaj spirytusu ani benzyny.
- ▶ Używać wyłącznie środków dezynfekcyjnych przystosowanych do wrażliwych powierzchni. Odpowiednie środki dezynfekcyjne są dostępne w handlu specjalistycznym.

### 6.1 Czyszczenie

---

#### Czyszczenie obudowy

- ▶ W razie potrzeby oczyścić powierzchnie urządzenia miękką ściereczką, zwilżoną łagodnym roztworem mydła w wodzie.

#### Czyszczenie pierścienia podziałkowego i podziałki

Do czyszczenia wewnętrznych powierzchni pierścienia podziałkowego i podziałki można zdjąć pierścień podziałkowy z platformy ważącej (nie **seca 750**).

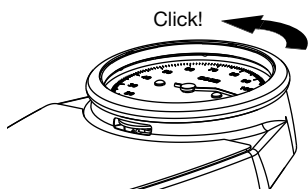

1. Obrócić pierścień podziałkowy w kierunku przeciwnym do kierunku ruchu wskazówek zegara.

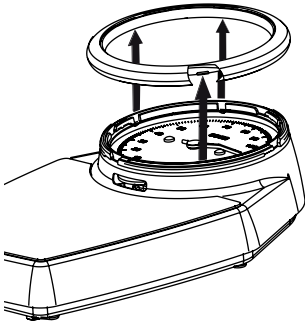

2. Zdjąć pierścień podziałkowy.

**UWAGA!****Uszkodzenie urządzenia**

Pod zdjęciem pierścienia podziałkowego wskazówka i podziałka urządzenia są odkryte. Uszkodzenie tych części uniemożliwia uzyskiwanie wiarygodnych wyników pomiarów.

- ▶ Uważać, by przy czyszczeniu nie doszło do uszkodzenia wskazówki i podziałki.

3. Wymienione niżej części czyścić miękką ściereczką, zwilżoną łagodnym roztworem mydła w wodzie.
  - Podziałka
  - Wewnętrzne powierzchnie pierścienia podziałkowego
4. Ponownie założyć pierścień podziałkowy na obudowę.

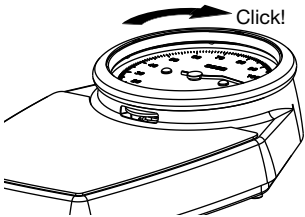
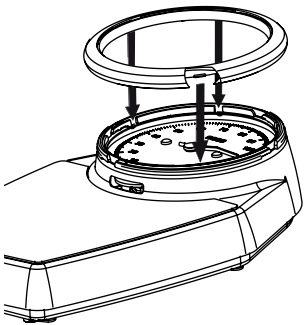

5. Obrócić pierścień w kierunku ruchu wskazówek zegara.

## 6.2 Dezynfekcja

1. Upewnić się, że środek dezynfekcyjny nadaje się do czyszczenia delikatnych powierzchni i szkła akrylowego.
2. Przestrzegać instrukcji stosowania środka dezynfekcyjnego.

3. Dezynfekować urządzenie regularnie miękką ściereczką, zwilżoną odpowiednim środkiem dezynfekcyjnym.

<b>Termin</b>	<b>Komponent</b>
<b>Przed</b> każdym pomiarem związanym z bezpośrednim kontaktem ze skórą	Platforma ważąca
<b>Po</b> każdym pomiarze związanym z bezpośrednim kontaktem ze skórą	Platforma ważąca
W razie potrzeby	Pierścień podziałkowy i szybka

## 6.3 Sterylizacja

Sterylizacja urządzenia jest niedozwolona.

## 7. KONTROLA DZIAŁANIA

- ▶ Przed każdym użyciem należy skontrolować sprawność urządzenia.

Do zakresu pełnej kontroli sprawności urządzenia należą:

- Kontrola wzrokowa i kontrola działania elementów wskazujących
- Kontrola działania wszystkich elementów obsługowych pokazanych w rozdziale „Przegląd”.

W razie stwierdzenia błędów lub niezgodności podczas kontroli należy najpierw spróbować usunąć błędy na podstawie wskazówek podanych w rozdziale „Co robić, jeżeli ...?”.

**ZACHOWAJ OSTROŻNOŚĆ!****Szkody na zdrowiu**

W razie stwierdzenia w ramach kontroli sprawności błędów albo niezgodności, których nie można usunąć na podstawie rozdziału „Co zrobić, jeżeli ...?”, urządzenia nie wolno używać.

- ▶ Zlecić naprawę urządzenia serwisowi seca albo autoryzowanemu serwisowi.
- ▶ Zastosować się do rozdziału „Konserwacja/legalizacja” na stronie 139.

## 8. CO ROBIĆ, JEŻELI ...?

Zakłócenie	Przyczyna/naprawa
... waga nie wskazuje masy ciała?	Urządzenie nie jest gotowe do pracy - Zdjąć zabezpieczenie transportowe
... waga nie wskazuje wiarygodnej wartości?	<ul style="list-style-type: none"> <li>• Przed rozpoczęciem ważenia wskazówka nie wskazywała „0” - Wyregulować wskazanie</li> <li>• Nieprawidłowy rozkład siły, waga dotyka np. ściany albo pacjent opiera się o ścianę. - Zwiększyć odległość od ściany - Użyć zabezpieczenia transportowego jako ściennego elementu dystansowego - Poprosić pacjenta o samodzielne stanięcie na wadze</li> </ul>

## 9. KONSERWACJA/LEGALIZACJA

### 9.1 Informacje dotyczące konserwacji (seca 750/760/762)

Produkt należy starannie ustawić i regularnie konserwować. Zaleca się konserwację co 3-5 lat, w zależności od częstotliwości używania urządzenia.

**UWAGA!****Ryzyko błędnego pomiaru wskutek nieprawidłowej konserwacji**

- ▶ Konserwacje i naprawy powinny być przeprowadzane wyłącznie przez autoryzowany serwis.
- ▶ Adres najbliższego serwisu można znaleźć na stronie [www.seca.com](http://www.seca.com) lub otrzymać e-mailem po wysłaniu zapytania na adres [service@seca.com](mailto:service@seca.com).

## 9.2 Informacje dotyczące legalizacji (seca 761)

Przed dokonaniem legalizacji zalecamy przeprowadzenie konserwacji.

### **UWAGA!**

#### **Ryzyko błędnego pomiaru wskutek nieprawidłowej konserwacji**

- ▶ Konserwacje i naprawy powinny być przeprowadzane wyłącznie przez autoryzowany serwis.
- ▶ Adres najbliższego serwisu można znaleźć na stronie [www.seca.com](http://www.seca.com) lub otrzymać e-mailem po wysłaniu zapytania na adres [service@seca.com](mailto:service@seca.com).

Legalizacja powinna być przeprowadzana przez wykwalifikowany personel zgodnie z krajowymi przepisami.

Urządzenie musi być poddane legalizacji, jeśli doszło do naruszenia jednej.

## 10. DANE TECHNICZNE

### 10.1 Ogólne dane techniczne

Ogólne dane techniczne	
Wymiary <b>seca 750</b> <ul style="list-style-type: none"><li>• Głębokość</li><li>• Szerokość</li><li>• Wysokość</li></ul>	477 mm 317 mm 117 mm
Masa własna <b>seca 750</b>	ok. 3,5 kg
Wymiary <b>seca 760/761</b> <ul style="list-style-type: none"><li>• Głębokość</li><li>• Szerokość</li><li>• Wysokość</li></ul>	470 mm 303 mm 118 mm
Wymiary <b>seca 762</b> <ul style="list-style-type: none"><li>• Głębokość</li><li>• Szerokość</li><li>• Wysokość</li></ul>	470 mm 303 mm 118 mm
Masa własna <b>seca 760/761/762</b>	ok. 3,5 kg

<b>Ogólne dane techniczne</b>	
Temperatura <ul style="list-style-type: none"> <li>• Praca</li> <li>• Przechowywanie</li> <li>• Transport</li> </ul>	+10 °C do +40 °C (50 °F do 104 °F) -10 °C do +65 °C (14 °F do 149 °F) -10 °C do +65 °C (14 °F do 149 °F)
Ciśnienie powietrza <ul style="list-style-type: none"> <li>• Praca</li> <li>• Przechowywanie</li> <li>• Transport</li> </ul>	700 - 1060 hPa 700 - 1060 hPa 700 - 1060 hPa
Wilgotność powietrza <ul style="list-style-type: none"> <li>• Praca</li> <li>• Przechowywanie</li> <li>• Transport</li> </ul>	30 % - 80 % niekondensująca 0 % - 95 % niekondensująca 0 % - 95 % niekondensująca
Wyrób medyczny zgodny z dyrektywą 93/42/EWG	Klasa I z funkcją pomiaru

## 10.2 Dane wagowe

<b>Dane wagowe seca 761</b>	
Legalizacja zgodnie z dyrektywą 2014/31/UE	Klasa III
Maksymalne obciążenie	150 kg
Minimalne obciążenie	10 kg
Podziałka	1 kg
Zakres ustawienia zerowego	20 kg
Dokładność przy legalizacji pierwotnej:	
• 10 kg do 50 kg	±0,5 kg
• 50 kg do 150 kg	±1 kg

<b>Dane wagowe seca 750/760/762</b>	
Maksymalne obciążenie	150 kg / 320 lbs / 23 sts
Minimalne obciążenie	10 kg / 20 lbs / 1 sts
Podziałka <b>seca 750/760</b>	1 kg / 1 lbs / 1 lbs
Podziałka <b>seca 762</b>	0,5 kg / 1 lbs / 1 lbs
Zakres ustawienia zerowego	20 kg / 45 lbs / 3 sts
Dokładność:	
• 10 kg do 80 kg	±1 kg
• 80 kg do 150 kg	±1,25 %
• 20 lbs do 180 lbs	±2,2 lbs
• 180 lbs do 320 lbs	±1,25 %
• 1 sts do 12 sts	±0,2 sts
• 12 sts do 23 sts	±1,25 %

## 10.3 Tabela przeliczeniowa

Niektóre modele wyświetlają wartości pomiarowe tylko w „lbs”. Do przeliczania wartości pomiarowych tych modeli na wartości w kg można użyć poniższej tabeli przeliczeniowej.

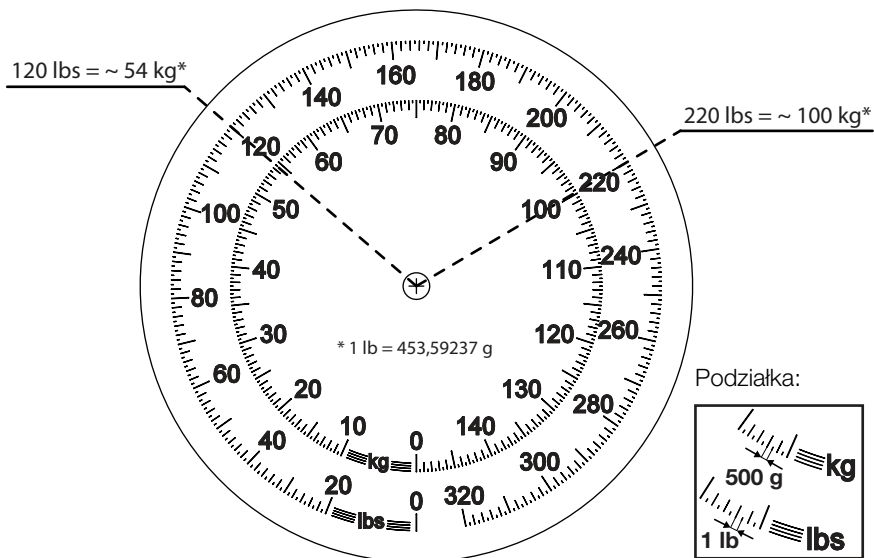

## 11. UTYLIZACJA

To urządzenie składa się z wartościowych surowców, które mogą zostać wykorzystane ponownie. Urządzenie należy zutylizować zgodnie z ustawodawstwem i przepisami obowiązującymi w kraju użytkowania.

## 12. GWARANCJA

Na wady spowodowane błędami materiałowymi albo produkcyjnymi udzielamy dwuletniej gwarancji, licząc od dnia dostawy. Gwarancja nie obejmuje części ruchomych, takich jak baterie, kable, zasilacze sieciowe, akumulatory itp. Wady objęte gwarancją są usuwane bezpłatnie za okazaniem dowodu zakupu. Inne roszczenia nie będą uwzględniane. Jeżeli urządzenie znajduje się w miejscu innym niż siedziba klienta, koszty transportu w obydwie strony ponosi klient. W przypadku szkód transportowych roszczeń z tytułu gwarancji można dochodzić tylko pod warunkiem, że waga transportowana była w kompletnym, oryginalnym opakowaniu i została zabezpieczona i zamocowana w opakowaniu zgodnie ze stanem oryginalnym. Dlatego należy przechowywać wszystkie elementy opakowania.

Otwarcie urządzenia przez osoby, które nie posiadają wyraźnej autoryzacji producenta, skutkuje wygaśnięciem wszelkich roszczeń z tytułu gwarancji.

W przypadku reklamacji gwarancyjnej proszę się zwrócić do właściwego przedstawicielstwa firmy seca albo do sprzedawcy, od którego został nabyty produkt.

## 13. DEKLARACJA ZGODNOŚCI



Firma seca gmbh & co. kg oświadcza niniejszym, że produkt spełnia wymogi stosujących się do niego dyrektyw europejskich. Pełna deklaracja zgodności jest dostępna na stronie: [www.seca.com](http://www.seca.com).

# Medical Measuring Systems and Scales since 1840

seca gmbh & co. kg  
Hammer Steindamm 3–25  
22089 Hamburg · Germany  
Telephone +49 40 20 00 00 0  
Fax +49 40 20 00 00 50  
info@seca.com

seca operates worldwide with headquarters  
in Germany and branches in:

**seca** france

**seca** united kingdom

**seca** north america

**seca** schweiz

**seca** zhong guo

**seca** nihon

**seca** mexico

**seca** austria

**seca** polska

**seca** middle east

**seca** brasil

**seca** suomi

**seca** américa latina

**seca** asia pacific

and with exclusive partners in  
more than 110 countries.

All contact data under [www.seca.com](http://www.seca.com)

**seca**<sup>®</sup>  
Precision for health